

TOSHIBA

R32

INVERTER

MANUEL DU PROPRIÉTAIRE

FRANÇAIS

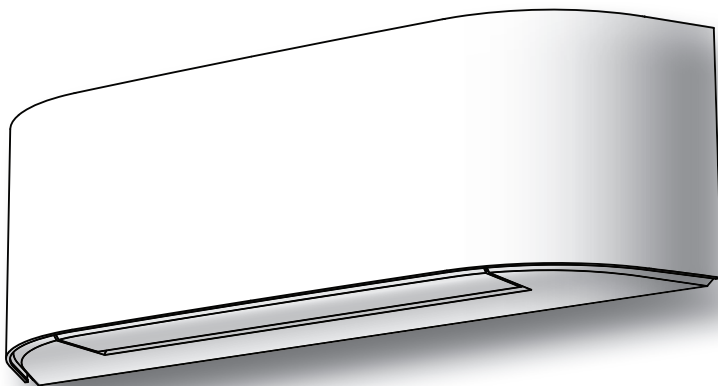

Scannez le CODE QR pour accéder au manuel d'installation et d'utilisation sur le site web.

<https://www.toshiba-carrier.co.th/manuals/default.aspx>

Les manuels sont disponibles en BG/CS/DA/DE/EL/EN/ES/ET/FI/FR/HR/HU/IT/LT/LV/NL/NO/PL/PT/RO/RU/SK/SL/SV.



CLIMATISEUR

Utilisation destinée au grand public

Unité intérieure (Type multiple)

RAS-M07N4KVRG-E1

Unité intérieure (Type simple)

RAS-B10N4KVRG-E2

RAS-B13, 16N4KVRG-E1

Unité extérieure

RAS-10, 13, 16P2AVSG-E

1129850222A

1 AFFICHAGE DE L'UNITE INTERIEURE

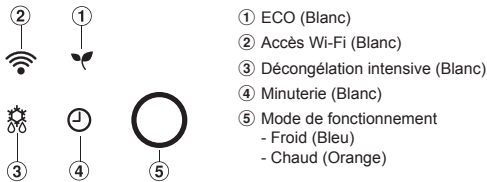

- La luminosité de l'affichage peut être réglée, suivez la procédure dans ①.

2 PREPARATION AVANT L'EMPLOI

Préparation des filtres

1. Ouvrez la grille d'entrée d'air et retirez les filtres à air.
2. Attachez les filtres. (voir les détails dans le manuel d'installation).

Mise en place des piles (en mode de fonctionnement sans fil.)

1. Retirez le couvercle coulissant.
2. Insérez deux piles neuves (type AAA) en respectant les polarités (+) et (-).

Réinitialisation de la télécommande

1. Retirez la pile.
2. Appuyez sur .
3. Insérez la pile.

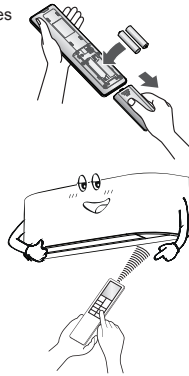

3 DIRECTION DU FLUX D'AIR

1	Appuyez sur : Pour bloquer le volet de soufflage dans la direction souhaitée.	
2	Appuyez sur : Pour bloquer la claire-voie dans la direction horizontale souhaitée.	
3	Appuyez sur : Pour sélectionner le réglage des volets. 	<ul style="list-style-type: none"> • Balancement vertical (haut-bas) • Balancement horizontal (gauche-droite) • HADA Care Flow <p>Le flux d'air est dirigé vers le plafond, fournissant un flux d'air indirect vers le corps et homogénéisant la température de la pièce.</p>

Remarque:

- En mode HADA Care Flow, le bouton FIX ne peut pas être activé.
- Älä säädä säleikköä käsin tai muilla välineillä.
- Säleikkö saattaa joissakin toimintatiloissa liikkua automaattisesti.

4 TÉLÉCOMMANDE

- 1 Emetteur de signaux infrarouges
 - 2 Touche de marche/arrêt
 - 3 Touche de sélection du mode
 - 4 Touche de réglage de la température
 - 5 Touche de vitesse de ventilation
 - 6 Touche de sélection du menu
 - 7 Bouton de volet oscillant
 - 8 Bouton de sortie
 - 9 Touche de réglage haut/bas du volet de soufflage
 - 10 Touche de réglage gauche-droite du volet de soufflage
 - 11 Touche de vérification*
- *Touche de vérification sous le couvercle du compartiment des piles

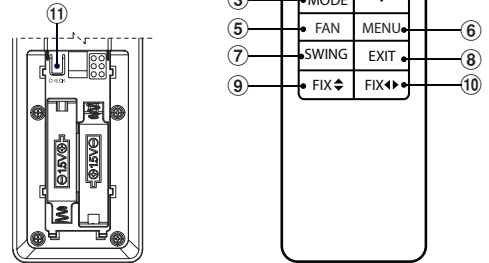

5 MODES REFROIDISSEMENT / VENTILATION SEULE

1. Appuyez sur : Sélectionnez Froid , ou Ventilation seule .
2. Appuyez sur : Réglez la température souhaitée. Min. 17°C, Max. 30°C.
Ventilation seule : Pas d'indication de température.
3. Appuyez sur : Sélectionnez AUTO, LOW , LOW+ , MED , MED+ , HIGH ou Quiet .

6 FONCTIONNEMENT AUTOMATIQUE

Ce mode sélectionne automatiquement le refroidissement, le chauffage ou le ventilateur uniquement, mais contrôle aussi la vitesse de ventilation.

1. Appuyez sur : Sélectionnez Auto A.
2. Appuyez sur : Réglez la température souhaitée. Min. 17°C, Max. 30°C.
3. Appuyez sur : Sélectionnez AUTO, LOW , LOW+ , MED , MED+ , HIGH ou Quiet .

7 MODE CHAUFFAGE et 8°C

1. Appuyez sur : Sélectionnez Chaud .
2. Appuyez sur : Réglez la température souhaitée. Min = 5°C, Max = 30°C.
3. Appuyez sur : Sélectionnez AUTO, LOW , LOW+ , MED , MED+ , HIGH ou Quiet .

* La plage de température de 5 à 16°C est le mode Chaud avec un fonctionnement à 8°C qui consomme moins d'énergie.

Remarque: LORSQUE le mode 8°C est activé (plage de température 5-16°C), certains modes tels que QUIET, Hi POWER, TIMER OFF sont inutilisables.

8 DESHUMIDIFICATION

Pour la déshumidification, un dispositif de refroidissement modéré est contrôlé automatiquement.

1. Appuyez sur : Sélectionnez Dry .
2. Appuyez sur : Réglez la température souhaitée. Min. 17°C, Max. 30°C.

Remarque: EN mode déshumidification, la vitesse du ventilateur est réglée sur auto uniquement.

9 CONFIGURATION DU MENU

Pour accéder à davantage de paramètres du climatiseur, tels que le mode Silencieux, Hi POWER, la minuterie OFF, etc., Utilisez le bouton MENU .

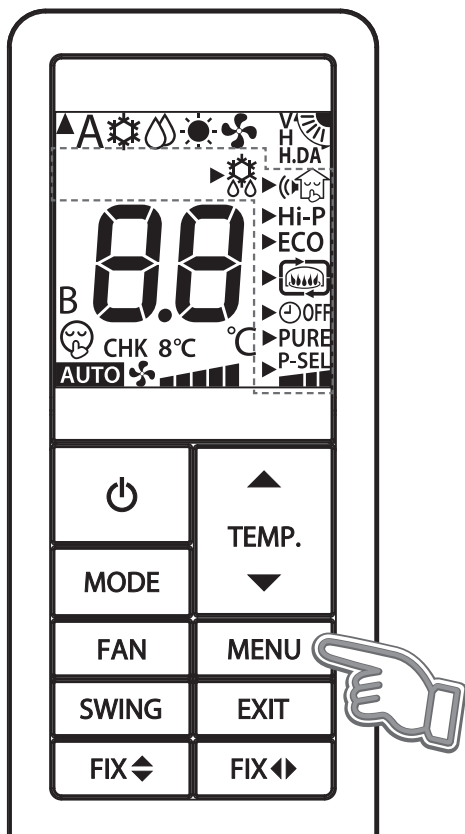

9.1 FONCTIONNEMENT DE DÉGIVRAGE PUISSANT

Améliore la capacité de dégivrage lorsque le dégivrage normal est insuffisant, en augmentant l'efficacité du cycle de dégivrage.

- Appuyez sur le bouton MENU pour accéder au réglage du menu, puis sur le bouton TEMP. pour sélectionner la fonction Dégivrage puissant.

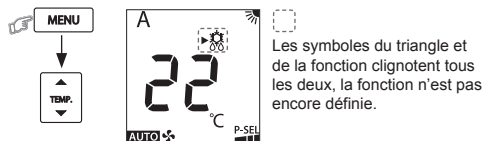

- Confirmez la fonction sélectionnée en appuyant à nouveau sur la touche MENU.

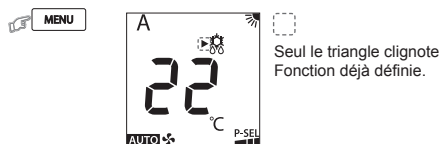

Une fois la fonction sélectionnée, l'écran de sélection du menu s'affiche à nouveau et l'icône du triangle clignote .

- Quitter l'écran de réglage du menu en sélectionnant EXIT.

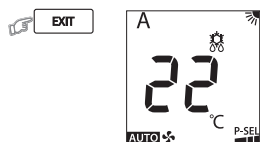

Remarque :

- Le dégivrage puissant fonctionne uniquement en mode Auto et Chauffage.

9.2 MODE SILENCE (Unité Extérieure)

Faites fonctionner l'unité extérieure silencieusement pour vous ne pas perturber votre sommeil ou celui de votre voisinage pendant la nuit. Cette fonction permet d'optimiser la capacité de chauffage (ou de refroidissement) pour une expérience silencieuse. Deux modes Silence peuvent être sélectionnés selon la finalité (Silence 1 et Silence 2). Il existe trois paramètres de réglage : Niveau standard > Silence 1 > Silence 2

Silence 1 :

- Bien que le fonctionnement soit silencieux, la capacité de chauffage (ou de refroidissement) est toujours prioritaire pour assurer un confort suffisant à l'intérieur de la pièce.
- Ce réglage est un équilibre parfait entre la capacité de chauffage (ou de refroidissement) et le niveau sonore de l'unité extérieure.

Silence 2 :

- Compromis entre la capacité de chauffage (ou de refroidissement) et le niveau sonore dans n'importe quelle circonstance où le niveau sonore de l'unité extérieure est hautement prioritaire.
- Ce réglage a pour but de réduire le niveau sonore maximum de l'unité extérieure de 4 dB(A).

Remarque :

- Lors de l'activation du mode Silence, la capacité de chauffage (ou de refroidissement) peut s'avérer inadéquate.

Paramètres du mode Silence

- Appuyez sur le bouton MENU pour accéder au réglage du menu, puis appuyez sur TEMP. pour sélectionner le mode Silencieux.

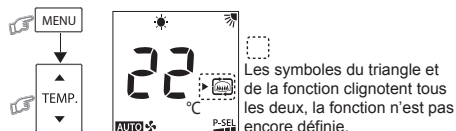

- Entrez dans le réglage SILENCE en appuyant sur la touche MENU. L'icône du triangle devient fixe et la fonction de réglage se met à clignoter.

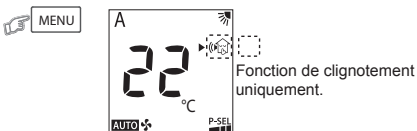

- Sélectionnez le mode SILENCE en appuyant sur la touche TEMP.

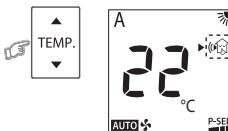

- Confirmez la fonction sélectionnée en appuyant à nouveau sur la touche MENU.



Une fois la fonction sélectionnée, l'écran de sélection du menu s'affiche à nouveau et l'icône du triangle clignote .

- Quitter l'écran de réglage du menu en sélectionnant EXIT.

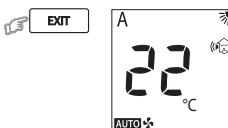

9.3 MODE HI POWER

Hi-P

Pour contrôler automatiquement la température de la pièce et le flux d'air pour un refroidissement et un chauffage plus rapides (sauf pour les modes DRY et FAN ONLY).

- Appuyez sur la touche MENU pour entrer dans le réglage de menu et appuyez sur la touche TEMP. pour sélectionner Hi POWER.

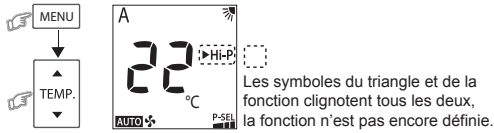

- Confirmez la fonction sélectionnée en appuyant à nouveau sur la touche MENU.

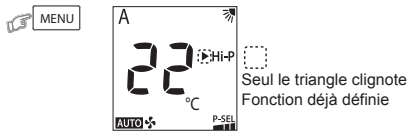

Une fois la fonction sélectionnée, l'écran de sélection du menu s'affiche à nouveau et l'icône du triangle clignote.

- Quitter l'écran de réglage du menu en sélectionnant EXIT.

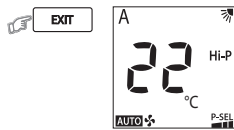

9.4 MODE ECO

ÉCO

Pour contrôler automatiquement la température d'une pièce et réaliser des économies d'énergie (sauf pour les modes DRY et FAN ONLY).

- Appuyez sur la touche MENU pour entrer dans le réglage de menu et appuyez sur la touche TEMP. pour sélectionner ECO.

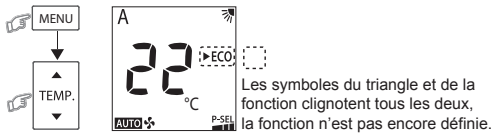

- Confirmez la fonction sélectionnée en appuyant à nouveau sur la touche MENU.

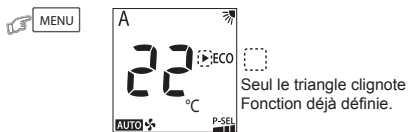

Une fois la fonction sélectionnée, l'écran de sélection du menu s'affiche à nouveau et l'icône du triangle clignote.

- Quitter l'écran de réglage du menu en sélectionnant EXIT.

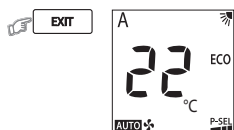

Remarque:

- Mode refroidissement : la température définie augmentera automatiquement d'1 degré/heure pendant 2 heures (2 degrés d'augmentation maximum). Pour le mode chauffage, la température définie diminuera.

9.5 MODE CHEMINÉE



Faites souffler en continu le ventilateur de l'unité intérieure pendant l'arrêt thermique afin de faire circuler la chaleur provenant d'autres sources de la pièce. Il existe trois paramètres de réglage : Réglage par défaut > Cheminée 1 > Cheminée 2

Cheminée 1 :



- Pendant la période d'arrêt thermique, le ventilateur de l'unité intérieure continuera à fonctionner à la vitesse choisie précédemment par l'utilisateur final.

Cheminée 2 :



- Pendant la période d'arrêt thermique, le ventilateur de l'unité intérieure continuera à fonctionner à la vitesse très lente programmée en usine.

Paramètres du mode Cheminée

- Appuyez sur la touche MENU pour entrer dans le réglage de menu et appuyez sur la touche TEMP. pour sélectionner CHEMINÉE.

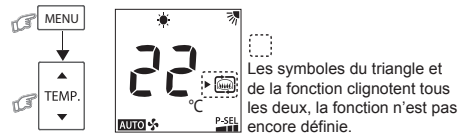

- Entrez dans le réglage CHEMINÉE en appuyant sur la touche MENU. L'icône du triangle devient fixe et la fonction de réglage se met à clignoter.

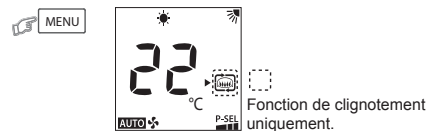

- Sélectionnez le mode CHEMINÉE en appuyant sur la touche TEMP.

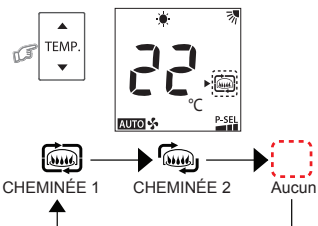

- Confirmez la fonction sélectionnée en appuyant à nouveau sur la touche MENU.



Une fois la fonction sélectionnée, l'écran de sélection du menu s'affiche à nouveau et l'icône du triangle clignote.

- Quitter l'écran de réglage du menu en sélectionnant EXIT.



Remarque:

- Lorsque la cheminée fonctionne en mode de chauffage, le ventilateur de l'unité intérieure fonctionne et une brise d'air froid peut être produite.
- Le mode cheminée fonctionnera uniquement en mode de chauffage.
- Le mode cheminée ne fonctionne pas avec la combinaison de plusieurs systèmes IMS.

9.6 MODE TIMER OFF



Régler la minuterie d'arrêt (OFF) lorsque le climatiseur est en fonctionnement.

- Appuyez sur la touche MENU pour entrer dans le réglage de menu et appuyez sur la touche TEMP. pour sélectionner TIMER OFF.

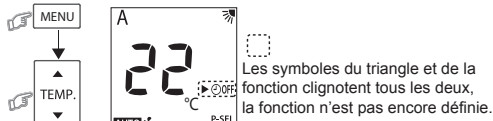

- Entrez dans le réglage TIMER en appuyant sur la touche MENU. L'icône du triangle devient fixe et la fonction de réglage se met à clignoter.

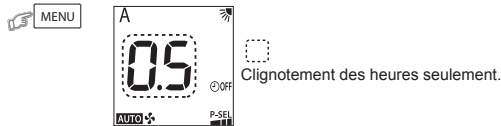

- Sélectionnez TIMER OFF en appuyant sur la touche TEMP. Le TIMER OFF est sélectionnable de 0,5 à 12 h.

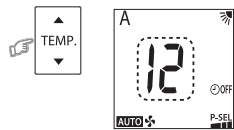

- Confirmez TIMER OFF en appuyant sur la touche MENU.

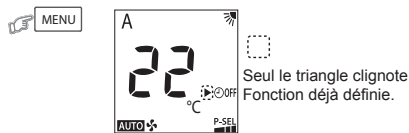

Une fois la fonction sélectionnée, l'écran de sélection du menu s'affiche à nouveau et l'icône du triangle clignote.

- Quitter l'écran de réglage du menu en sélectionnant EXIT.

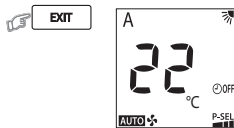

Remarque:

- Le réglage est mémorisé pour la même opération suivante.

Annulation de TIMER OFF

- Alors que TIMER OFF est déjà défini (n°5), appuyez sur la touche MENU et appuyez sur la touche TEMP. pour sélectionner TIMER OFF.



- Appuyez à nouveau sur la touche MENU pour annuler TIMER OFF.

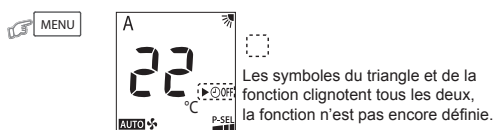

- Quitter l'écran de réglage du menu en sélectionnant EXIT.

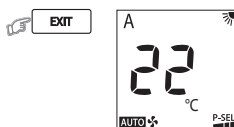

9.7 MODE PURE (IONISEUR)



L'efficacité de capture des impuretés flot-tantes dans l'air est accélérée par l'ioniseur les bactéries, les odeurs, la fumée, la poussière et les virus sont capturés et désactivés par la fonction Ioniseur.

- Appuyez sur la touche MENU pour entrer dans le réglage de menu et appuyez sur la touche TEMP. pour sélectionner PURE.

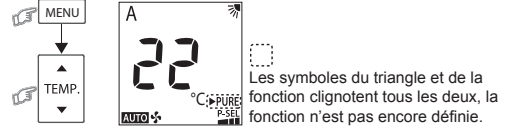

- Confirmez la fonction sélectionnée en appuyant à nouveau sur la touche MENU.

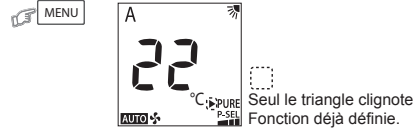

Une fois la fonction sélectionnée, l'écran de sélection du menu s'affiche à nouveau et l'icône du triangle clignote.

- Quitter l'écran de réglage du menu en sélectionnant EXIT.

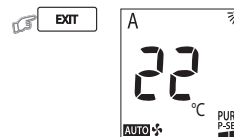

Remarque:

- La fonction Ioniseur n'élimine pas les substances nocives de la fumée de cigarette (monoxyde de carbone, etc.). Ouvrez les fenêtres régulièrement pour assurer une bonne ventilation.
- Une accumulation de saleté, de fumée, ou un environnement extrêmement humide pourrait entraîner un dysfonctionnement de la fonction Ioniseur. Dans ce cas, il est recommandé de nettoyer le climatiseur et de le laisser sécher avant utilisation.

9.8 FONCTION DE SÉLECTION DE L'ALIMENTATION P-SEL

Cette fonction est utilisée lorsque le disjoncteur est partagé avec d'autres appareils électriques. Elle permet de limiter la consommation énergétique maximale à 100%, 75% ou 50% grâce à la sélection de puissance. Un taux de puissance faible permet de faire des économies d'énergie et de prolonger la durée de vie du compresseur.

Remarque:

- Étant donné que la fonction de sélection de la puissance limite le courant maximal, les performances de refroidissement ou de chauffage peuvent être réduites.

- Appuyez sur la touche MENU pour entrer dans le réglage de menu et appuyez sur la touche TEMP. pour sélectionner POWER-SEL.

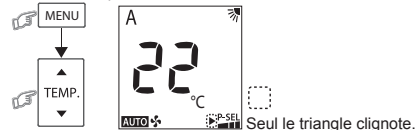

- Entrez dans le réglage POWER-SEL en appuyant à nouveau sur la touche MENU.

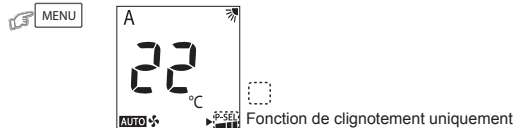

- Sélectionnez le niveau POWER-SEL en appuyant sur la touche TEMP.

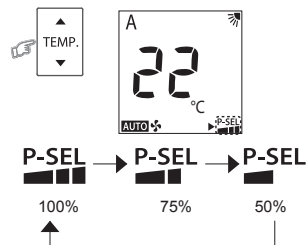

4. Confirmez le niveau POWER-SEL en appuyant sur la touche MENU.



Une fois la fonction sélectionnée, l'écran de sélection du menu s'affiche à nouveau et l'icône du triangle clignote.

5. Quitter l'écran de réglage du menu en sélectionnant EXIT.

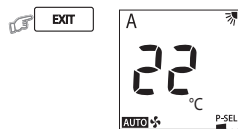

10 FONCTION DE DÉGIVRAGE MANUEL

Pour dégivrer l'échangeur de chaleur de l'unité extérieure lorsque le mode de chauffage est activé

Maintenez la touche : enfoncée pendant 5 secondes, puis l'écran de la télécommande affichera l'image ① pendant 2 secondes.

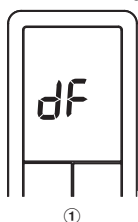

11 RÉGLAGE DE LA LUMINOSITÉ DU VOYANT

Pour diminuer la luminosité du voyant ou l'éteindre.

- Maintenez la touche enfoncée pendant 3 secondes jusqu'à ce que le niveau de luminosité (d0, d1, d2 ou d3) s'affiche sur l'écran LCD de la télécommande, puis relâchez la touche.
- Appuyez sur ou pour ajuster la luminosité sur 4 niveaux.

Écran LCD de la télécommande	Affichage du mode de fonctionnement	Luminosité
d3	 Le voyant s'allume complètement.	100%
d2	 Le voyant s'allume à 50%.	50%
d1	 Le voyant s'allume à 50% et le témoin de fonctionnement s'éteint.	50%
d0	 Tous les voyants sont éteints.	Tout éteint

- Si vous sélectionnez d1 ou d0, le voyant s'allume pendant 5 secondes avant de s'éteindre.

12 RÉGLAGES DE LA FONCTION REDÉMARRAGE AUTOMATIQUE

Cet appareil a été conçu de façon à redémarrer automatiquement sur le même mode de fonctionnement, après une panne de courant.

Informations

Le produit a été livré avec la fonction Redémarrage automatique désactivée. Activez-la si nécessaire.

Comment OFF la fonction de redémarrage automatique

- Maintenez la touche [OPERATION] de l'unité intérieure enfoncée pendant 3 secondes (On entend 3 bips mais l'indicateur OPERATION ne clignote pas).

Comment ON la fonction de redémarrage automatique

- Maintenez la touche [OPERATION] de l'unité intérieure enfoncée pendant 3 secondes (On entend 3 bips et l'indicateur OPERATION clignote 5 fois/seconde pendant 5 secondes).

Remarque:

- Si le minuteur de marche (ON) ou d'arrêt (OFF) est sélectionné, la AUTO RESTART OPERATION n'est pas activée.

13 OPERATION DE NETTOYAGE AUTOMATIQUE (MODE FROID ET DÉSHUMIDIFICATION SEULEMENT)

Ce mode évite les mauvaises odeurs dégagées par l'humidité présente dans l'unité intérieure.

- Si vous appuyez une fois sur la touche en mode « Froid » ou « Déshumidification », le ventilateur continue de tourner pendant 30 minutes supplémentaires, puis s'arrête automatiquement. Cela réduit l'humidité accumulée dans l'unité intérieure.
- Pour arrêter immédiatement l'unité, appuyez 2 fois de plus sur dans les 30 secondes.

14 FONCTIONNEMENT TEMPORAIRE

Utilisez ce mode quand les piles de la télécommande sont à plat ou que la télécommande est mal positionnée.

- L'appui de la touche RESET permet de démarrer et d'arrêter l'appareil sans utiliser la télécommande.
- Le mode de fonctionnement est réglé sur AUTOMATIC, la température prédéfinie est de 24°C et le mode de fonctionnement du ventilateur est réglé sur vitesse automatique.



15 SÉLECTION DE TÉLÉCOMMANDE A-B

Pour distinguer l'utilisation de la télécommande pour chaque unité intérieure dans le cas où 2 climatiseurs sont installés à proximité.

Réglage B de la télécommande.

- Appuyez sur la touche RESET de l'unité intérieure pour mettre le climatiseur en ON.
- Pointez la télécommande en direction de l'unité intérieure.
- Maintenez enfoncé la touche au dos de la télécommande et « 00 » apparaît sur l'afficheur. (Image ①).
- Appuyez sur la touche sans relâcher la touche « B » apparaît sur l'afficheur « 00 » disparaît et le climatiseur OFF. La télécommande B est mémorisée. (Image ②).

- Remarque:**
- Répétez les étapes ci-dessus pour réinitialiser la télécommande en A.
 - La télécommande A n'a pas d'affichage « A ».
 - Le réglage par défaut d'usine de la télécommande est A.

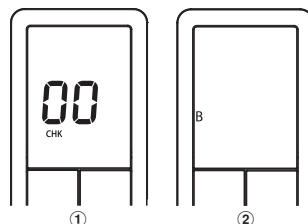

16 FONCTIONS ET PERFORMANCES

1. Fonction de protection de trois minutes: Cette fonction empêche l'appareil de fonctionner pendant 3 minutes environ en cas de remise en marche immédiate après un arrêt de l'appareil.
2. Fonction de préchauffage: Préchauffe l'appareil pendant 5 minutes avant de souffler de l'air chaud.
3. Commande d'air chaud: Quand la température ambiante atteint la température définie, la vitesse du ventilateur est automatiquement réduite et l'unité extérieure est arrêtée.
4. Dégivrage automatique: Les ventilateurs s'arrêtent pendant le dégivrage.
5. Capacité de chauffage: La chaleur est absorbée de l'extérieur et libérée dans la pièce. Quand la température extérieure est insuffisante, il est recommandé d'utiliser un autre appareil de chauffage associé au climatiseur.
6. Conseils pour éviter les accumulations de neige: Choisissez pour l'unité extérieure un emplacement qui n'est pas exposé aux flocons de neige, et à l'accumulation de feuilles ou autres débris saisonniers.
7. Quelques faibles sons de craquement peuvent se faire entendre pendant le fonctionnement de l'appareil. Ceci est normal car ces craquements peuvent être provoqués par l'expansion/la contraction du plastique.

Remarque: Les points 2 à 6 s'appliquent aux modèles réversibles.

Conditions de fonctionnement du climatiseur

Temp. Fonctionnement	Température extérieure	Température Intérieure
Chauffage	-20°C ~ 24°C	Moins de 28°C
Refroidissement	-15°C ~ 46°C	21°C ~ 32°C
Déshumidification	-15°C ~ 46°C	17°C ~ 32°C

17 ENTRETIEN

 Commencez par mettre le disjoncteur hors tension.

Unité intérieure et télécommande

- Nettoyez l'unité intérieure et la télécommande avec un chiffon humide quand cela s'avère nécessaire.
- N'utilisez pas de benzène, de thérébentine, de poudre de polissage ou un chiffon traité chimiquement.

Filtre à air

Nettoyez-les toutes les 2 semaines.

1. Ouvrez la grille d'admission d'air.
2. Retirez les filtres à air.
3. Aspirez-les ou lavez-les puis laissez-les sécher.
4. Réinstallez les filtres à air et fermez la grille d'admission d'air.

18 DEPANNAGE (ELEMENTS A VERIFIER)

L'appareil ne fonctionne pas.	Le refroidissement ou le chauffage est anormalement lent.
<ul style="list-style-type: none"> • L'interrupteur d'alimentation principal est hors tension. • Le disjoncteur est activé pour couper l'alimentation. • L'alimentation électrique est coupée. • La minuterie ON est réglée. 	<ul style="list-style-type: none"> • Les filtres sont encrassés. • La température n'a pas été réglée correctement. • Les fenêtres ou les portes sont ouvertes. • L'entrée ou la sortie d'air de l'unité extérieure est obstruée. • La vitesse du ventilateur est trop lente. • Le mode de fonctionnement FAN ou DRY est activé. • La fonction du RÉGLAGE D'ÉNERGIE est réglée à 75% ou 50%. (Cette fonction dépend de la télécommande).

19 CONNEXION LAN SANS FIL

Toshiba Home AC Control

Veuillez vous rendre dans le magasin d'applications de votre appareil pour télécharger et installer l'application Toshiba Home AC Control.



Application

Mot-clé : Toshiba Home AC Control

Support de l'application Toshiba Home AC Control



iOS : Version 9,0 ou ultérieure.



Android : Version 5,0 ou ultérieure.

À propos de Toshiba Home AC Control

1. Toshiba Home AC Control permet de contrôler le fonctionnement du AC depuis un smartphone ou une tablette (appareil mobile) par le biais d'une connexion internet.
2. Everywhere control, un logiciel de contrôle exécuté sur système Cloud et sur appareil mobile, peut paramétrer et surveiller le fonctionnement des AC par le biais d'une connexion internet.
3. Tout le monde peut contrôler 1 interface sans fil avec 5 utilisateurs maximum (utiliser 1 mail pour l'enregistrement).
4. Contrôle de systèmes multi-climatiseurs, 1 utilisateur peut contrôler 16 AC.
5. Contrôle de groupes.
 - 5.1 Peut créer et contrôler 3 groupes de AC.
 - 5.2 Peut contrôler 16 AC maximum par groupe.

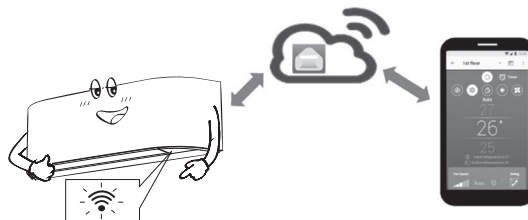

Remarque:

1. L'interface ne peut enregistrer qu'1 adresse mail, si un enregistrement intervient avec un nouveau mail, le mail en cours ne sera plus valide.
2. 1 adresse mail peut être utilisée pour enregistrer 5 appareils pour contrôler le même AC.

Processus d'enregistrement

Ouvrez l'application et touchez Enregistrement pour enregistrer l'utilisateur.

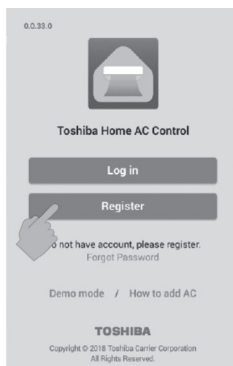

1 Touchez Enregistrement.

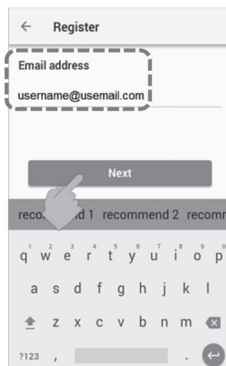

2 Entrez l'adresse mail.

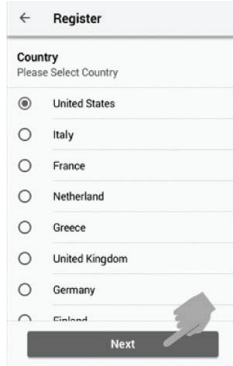

3 Sélectionnez le pays.

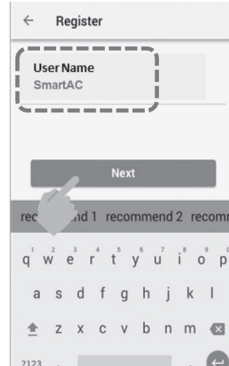

4 Entrez le nom utilisateur.

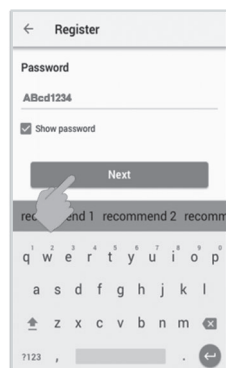

5 Entrez un mot de passe combinant 6 à 10 caractères combinant lettres et chiffres.

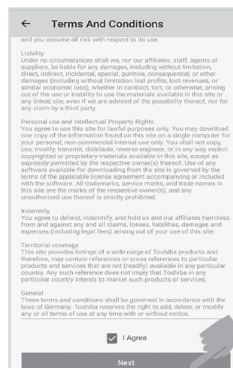

6 Cochez pour accepter les conditions générales.

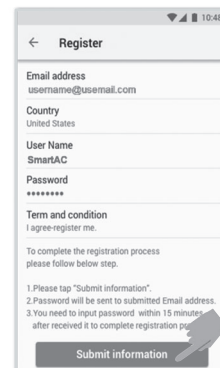

7 Confirmez les informations.



8 Les informations seront envoyées par mail, cliquez sur le lien pour confirmer.

Connectez-vous à l'application Toshiba Home AC Control

- 1 Connectez l'interface sans fil au A/C et mettez-le sous tension.

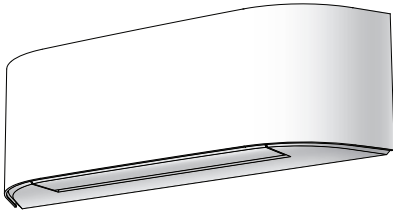

Type intégré , Adaptateur sans fil déjà installé avec le voyant de l'unité.

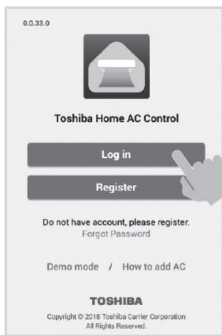

- 2 Ouvrez l'application et touchez Connexion.

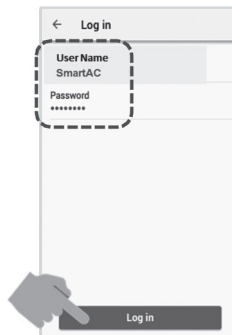

- 3 Entrez le nom utilisateur et le mot de passe.

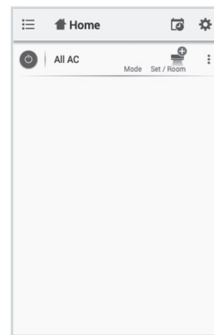

- 4 Connexion réussie.

Ajoutez une interface sans fil pour un contrôle par l'application Toshiba Home AC Control

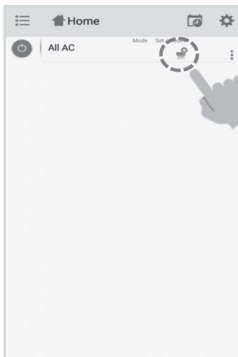

- 1 Sélectionnez « Ajouter AC (interface) » dans les deux écrans ci-dessus.

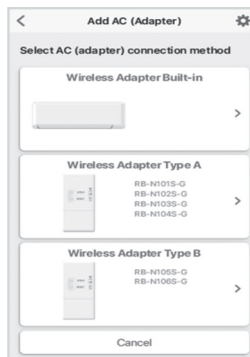
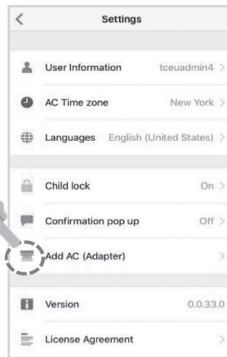

- 2 Sélectionnez le mode de connexion de AC (adaptateur).

Adaptateur sans fil intégré
Adaptateur sans fil activé par télécommande et connexion automatique.

*Remarque

En cas de modification du routeur Wi-Fi, de son SSID et de son mot de passe, de l'e-mail enregistré ou de l'adaptateur sans fil, l'utilisateur doit effectuer une réinitialisation d'usine et répéter le processus d'ajout de l'adaptateur sans fil.

1. Processus de réinitialisation d'usine

Type intégré: Appuyez sur le bouton MODE de la télécommande pendant 5 secondes, puis sur TEMP. Appuyez une fois sur DOWN, puis activez le Mode « dL » en appuyant à nouveau sur le bouton MODE.

2. Processus d'ajout de l'adaptateur sans fil

Type intégré: Appuyez sur le bouton MODE de la télécommande pendant 5 secondes pour activer le mode « AP ».

Ajoutez une interface sans fil pour un contrôle par l'application Toshiba Home AC Control

③ Connectez le climatiseur (adaptateur).

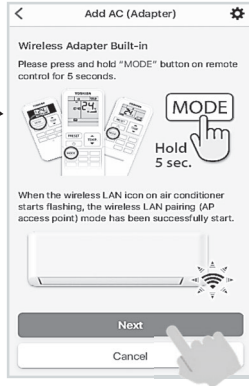
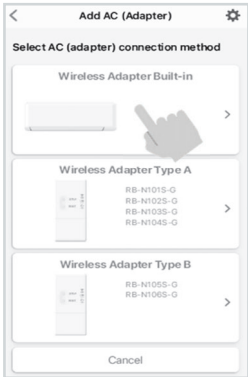

Appuyez et maintenez la touche **MODE** pendant 5 secondes.

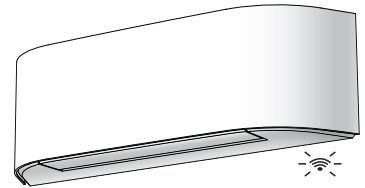
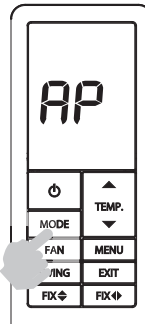

Le voyant DEL sans fil clignote lorsque le mode AP est actif

④ Activez l'adaptateur sans fil via la télécommande.



⑤ Connectez avec le routeur Wi-Fi du domicile.

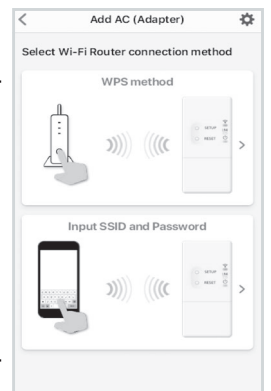
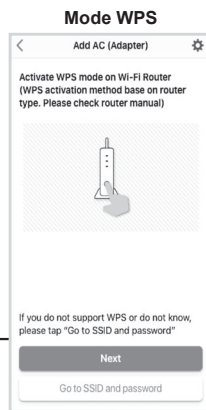

⑥ L'ajout de l'A/C est terminé.

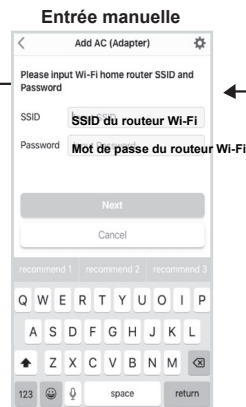
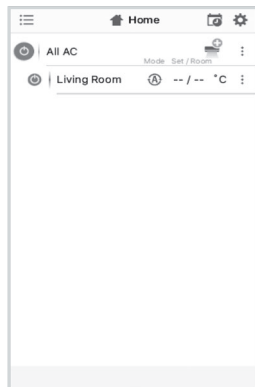

⑦ Connexion réussie.

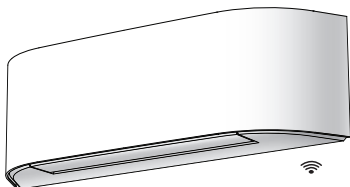

Le voyant DEL sans fil arrête de clignoter.

Application Toshiba Home AC Control

Écran d'accueil

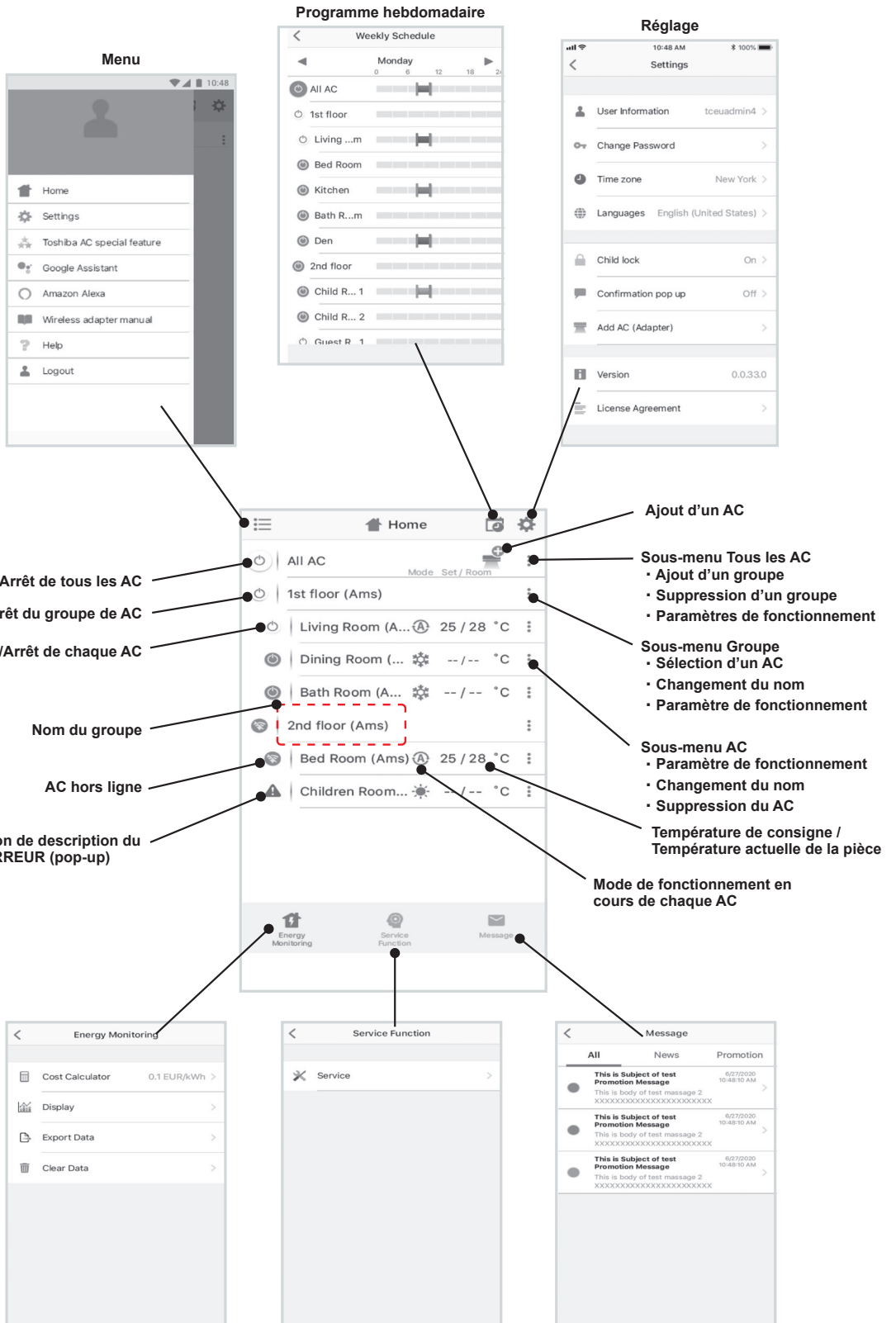

Paramètres Mode et Condition

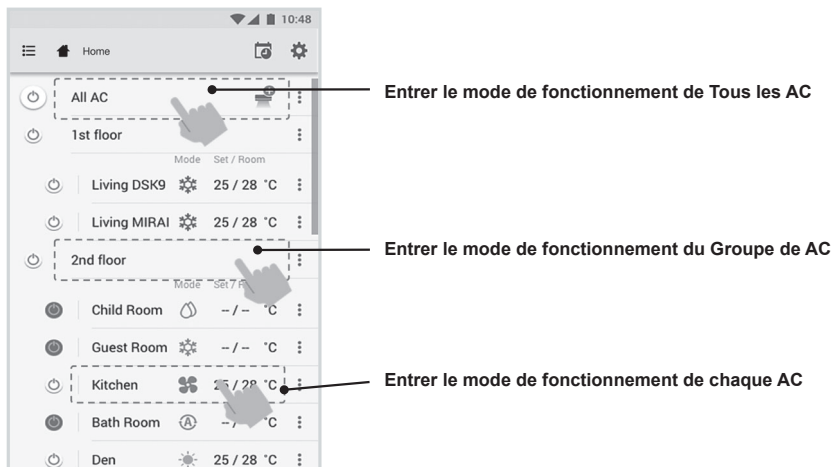

Sélection du mode application Toshiba Home AC Control

5 modes de fonctionnement sont proposés

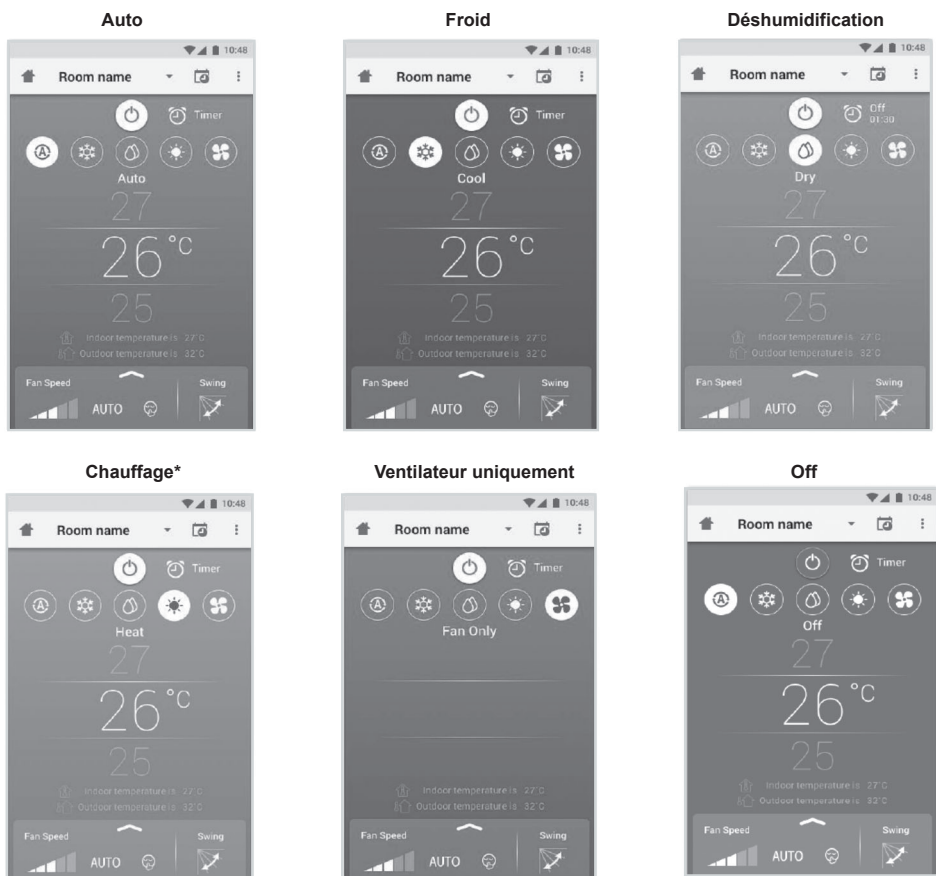

* Ce «mode chauffage» est disponible uniquement pour les pompes à chaleur.

Paramètres en mode de fonctionnement

Toucher pour sélectionner le AC

Programme hebdomadaire

Sélection du mode

Réglage du timer OFF-ON

Réglage de la température

Température intérieure

Température extérieure

Réglage de la vitesse du ventilateur

Fonction spéciale

Réglage du volet de soufflage

Timer OFF-ON réglé sur 0,5-12 h.

Off Timer
Please Select huor
 0.5
 1.0
 1.5
 2.0
 2.5
 3.0
 9 F
 CANCEL START

On Timer
Please Select huor
 0.5
 1.0
 1.5
 2.0
 2.5
 3.0
 9 F
 CANCEL START

Réglage du timer ON Mode Off uniquement

Mode Off

Fonctionnement des groupes

3 groupes maximum.

10 unités maximum dans 16 groupe.

Ajout de groupe

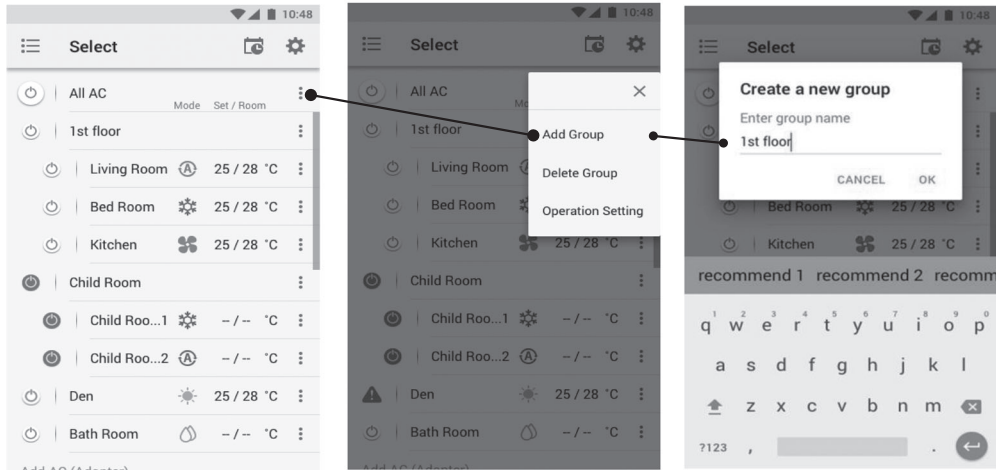

Ajout un AC dans un groupe

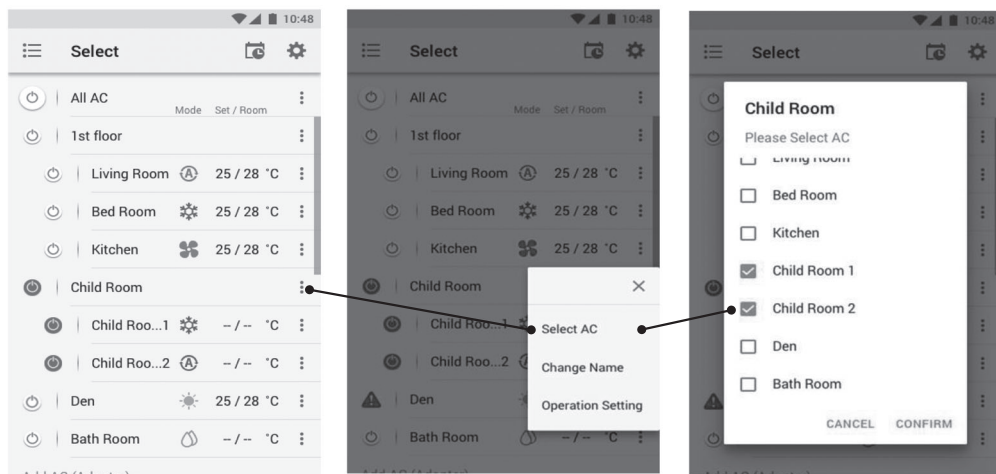

Supprimer un AC dans un groupe

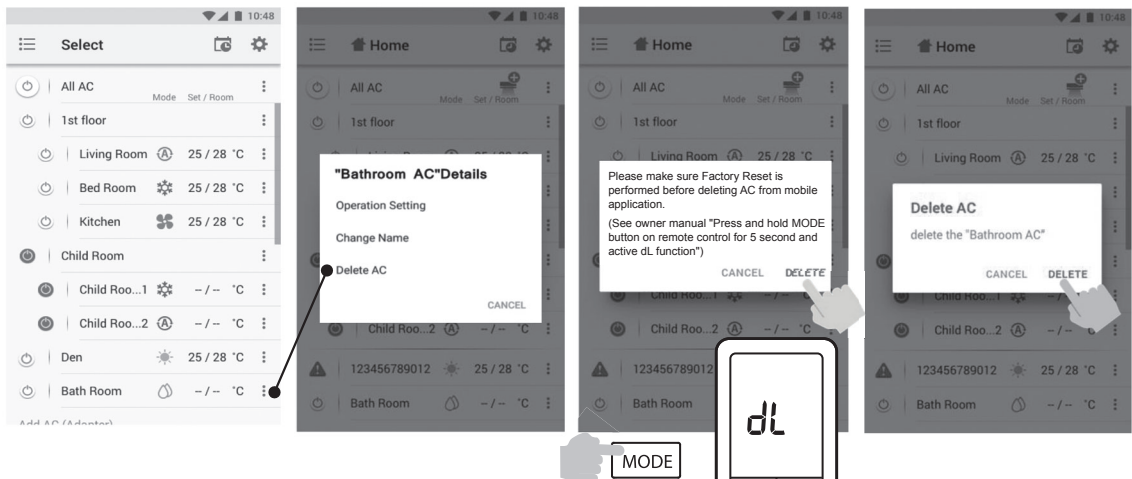

Programmation hebdomadaire non réglée

Sélection du jour Lundi - Dimanche

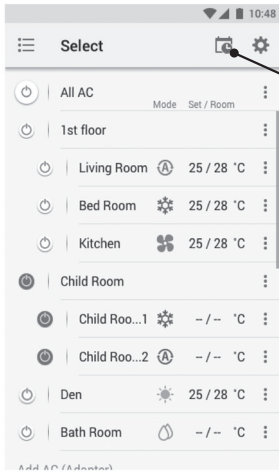

Programme hebdomadaire de toutes les unités de AC

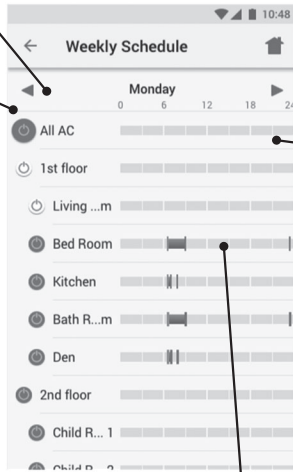

Programme hebdomadaire de toutes les unités de AC

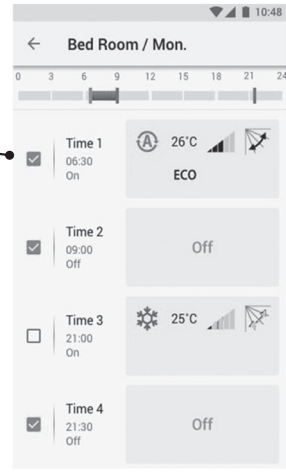

Sélection de l'heure



Réglage de la programmation hebdomadaire pour chaque unité

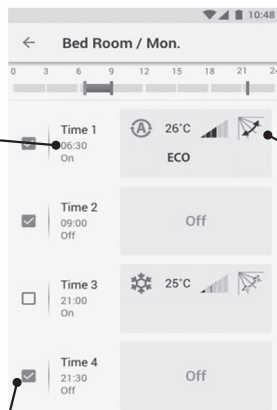

Sélection du mode

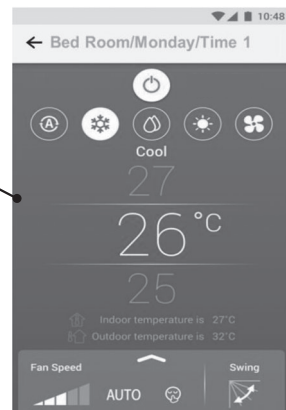

Activation d'un programme en cochant la case correspondante

Annulation de la programmation hebdomadaire

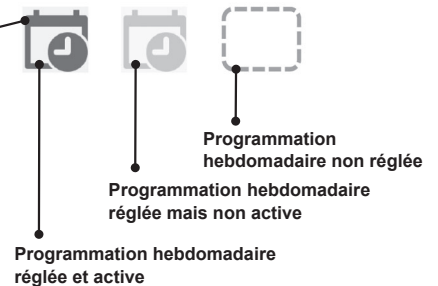
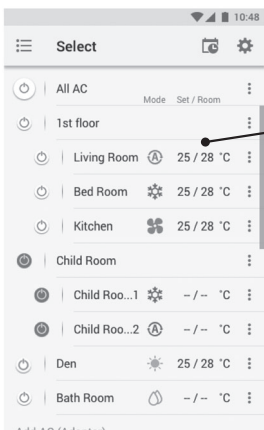

Suivi de la consommation d'énergie

Sélectionner la pièce pour le suivi de la consommation d'énergie

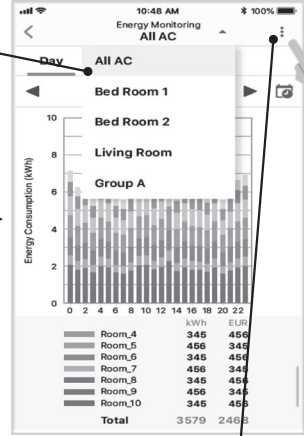
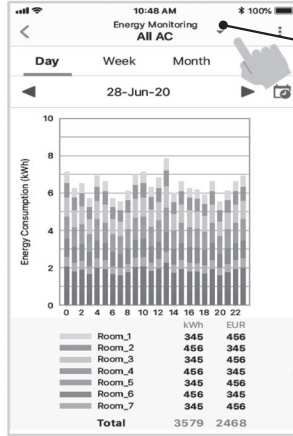
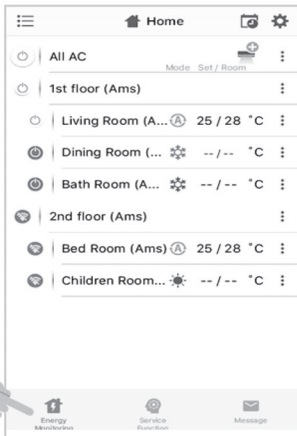

- 1 Sélectionner le suivi de la consommation d'énergie.
- 2 Écran du suivi de la consommation d'énergie.

Régler le calcul du coût et la devise

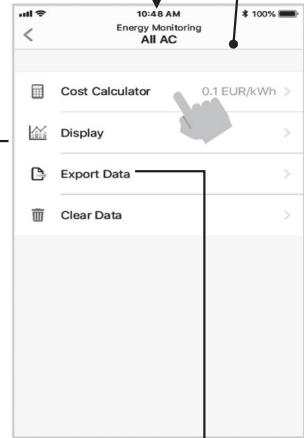
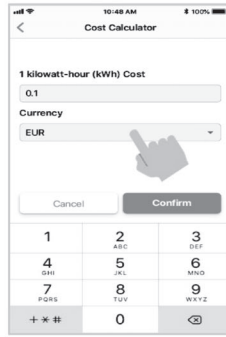
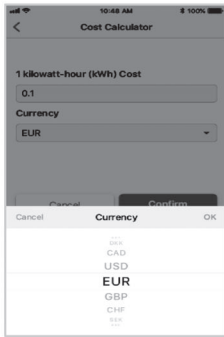

Sélectionner l'écran du suivi de la consommation d'énergie

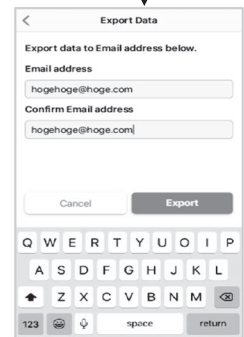
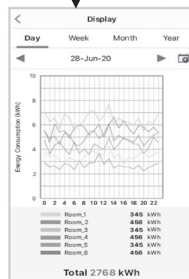
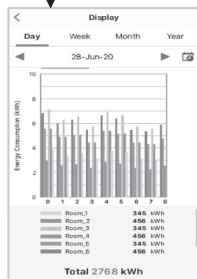
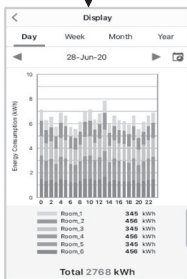
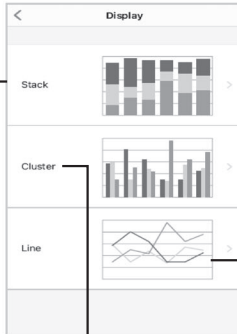

Exporter les données est envoyez par e-mail

- La consommation énergétique indiquée n'est qu'une estimation basée sur un calcul simplifié. Elle peut parfois différer du résultat mesuré à l'aide d'un wattmètre.

En cas de problème, consultez le menu Help

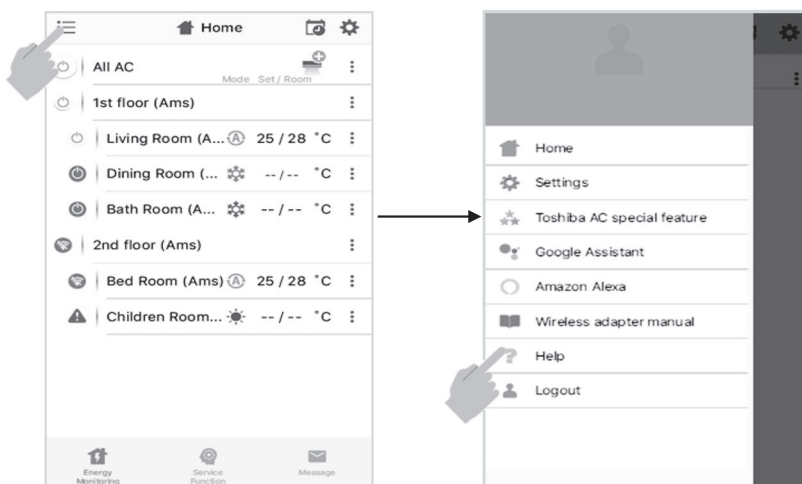

Remarque:

- L'interface sans fil doit être installée, entretenue, réparée et retirée par un installateur qualifié ou un technicien qualifié.
- En cas de dysfonctionnement de l'équipement, veuillez contacter le revendeur et/ou le centre de service.

20 INSTALLATION DU TISSU DÉCORATIF

Le tissu décoratif permettant de recouvrir la grille d'entrée d'air de l'unité intérieure fait partie des accessoires fournis. L'utilisateur est libre de s'en servir ou non.

La technique d'installation est la suivante.

1. Retirez la grille d'entrée d'air.
Ouvrez la grille d'entrée d'air en la soulevant et en la tirant vers vous. Voir la figure ci-dessous.

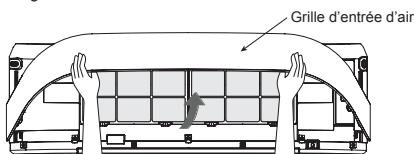

2. Préparez le tissu que vous avez choisi d'installer.
3. Insérez le tissu dans le côté gauche et le côté droit de la grille d'entrée d'air.
Assemblez complètement le crochet et la boucle du ruban velcro. Voir la figure ci-dessous.

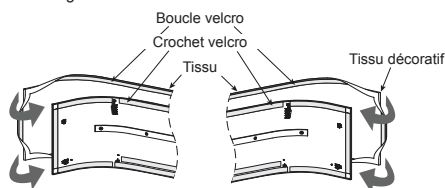

4. Insérez le tissu dans le côté haut et le côté bas de la grille d'entrée d'air.
Assemblez complètement le crochet et la boucle du ruban velcro. Voir la figure ci-dessous.

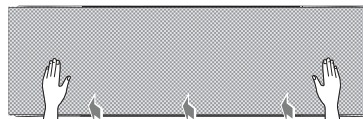
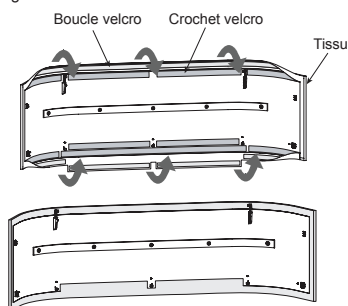

5. Remontez la grille d'entrée d'air en suivant l'étape 1 dans le sens inverse.

Remarque:

- L'étanchéité du tissu dépendant de la fixation du crochet et de la boucle velcro autour de la grille d'entrée d'air, prenez les mesures appropriées.

Entretien et durée de vie

- Nettoyez le tissu lorsqu'il est obstrué ou recouvert de poussières.
- Prenez de grandes précautions lors du nettoyage du tissu décoratif.
- Passez l'aspirateur sur le tissu décoratif à l'aide d'un embout à brosse douce servant à nettoyer les meubles ou les rideaux.

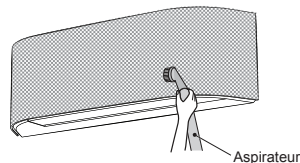

- En cas de salissures importantes sur le tissu décoratif, veuillez le confier à une blanchisserie pour un nettoyage à sec ou le laver à la main avec de l'eau chaude et séparément des autres vêtements (pour éviter les taches de couleur), puis faites-le sécher à l'ombre.

Remarque:

- Éteignez le climatiseur en appuyant sur « OFF » et débranchez-le avant de retirer la grille et le tissu décoratif.
- Assurez-vous que le tissu décoratif est complètement sec avant de réinstaller la grille.
- Ne mettez pas le tissu décoratif dans le lave-vaisselle, le lave-linge, le sèche-linge, le four, le four à micro-ondes ou à proximité d'une flamme nue.

ATTENTION

- Un lavage du tissu décoratif peut détériorer son aspect et son ajustement.
- Il est recommandé d'utiliser un aspirateur pour éliminer les poussières du tissu décoratif.

TOSHIBA

CARRIER AIR CONDITIONING (THAILAND) CO., LTD.

144/9 MOO 5, BANGKADI INDUSTRIAL PARK, TIVANON ROAD, TAMBOL BANGKADI, AMPHUR MUANGPATHUMTHANI, PATHUMTHANI 12000, THAILAND