



## SENSPOT (standard et antivandale)

*Versions Détection Pro (43) ou Esclave (03)*

### Caractéristiques

- Tension nominale : 220-240V AC, 50/60 Hz
- Plage de tension d'entrée : 198-264V AC
- Classe de protection : II
- IP44 (alimentation déportée IP20) ou IP65 (suivant version)
- IK10 / 20 joules (version standard)
- VK21 en plafonnier (version standard)
- IK11 / 50 joules (version antivandale)
- VK32 en plafonnier (version antivandale)
- ERP/ IGH : test au fil incandescent 850° / 30 s
- Température ambiante nominale de fonctionnement : 25° C
- Température d'utilisation : -20 °C ... +35 °C
- IRC : 80
- SDCM : 3
- Risque photobiologique : RG0
- Source lumineuse de classe énergétique C
- Maintien du flux : L80B10 / supérieur à 72 000 h
- Nombre de cycle de commutation du détecteur : 1 000 000 à charge max.
- Luminaire réparable. Pièces détachées disponibles sur demande
- Garantie 5 ans, détail des conditions consultable sur [securlite.com](http://securlite.com)

### Caractéristiques Détection

- Version détection PRO (*intégrée*) : mode ON/OFF ou préavis d'extinction ou de veille réglable par télécommande **98000010** (se reporter à la notice [NOT0445](#))

Détection hyperfréquence : 5,8 Ghz  
Puissance HF : 5mW typique

#### Préréglages dans des conditions d'utilisation standard :

- Sensibilité du champ à 50% (Ø4 M)
- Temporisation à 1 min
- Luminosité à 50 lux typique
- Mode préavis extinction ON

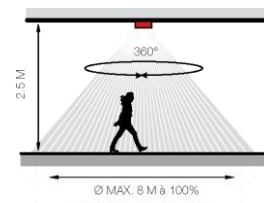

- Version esclave : mode ON/OFF ou préavis d'extinction ou de veille réglable par télécommande **98000010** (avec chaînage maître / esclave : jusqu'à 20 luminaires max - se reporter à la notice [NOT0445](#))

### Applications

- Luminaire architectural pour environnement intérieur (IP44) ou extérieur (IP65) soumis à faible vandalisme
- Conditions d'utilisation :
  - Modèles avec détection : adaptés à une utilisation en intérieur
  - Positions d'installation : se référer à la notice d'installation

## Matériaux

- Couronne et corps : en zamak peint (résistant à l'environnement marin)
- Diffuseur : polycarbonate clair
- Réflecteur : polycarbonate blanc
- Alimentation déportée dans le faux plafond avec cordon 30 cm
- RoHS : les produits ne contiennent pas de substances interdites telles que définies dans la directive européenne 2011/65/UE et avenants

## Couleurs / parachèvements

- Couleur couronne standard : peinture blanc polyester RAL9016 (autres couleurs couronne sur demande)

## Visserie

- Luminaire : fermeture par 4 vis M5 empreinte de type TORX non visibles en face avant
- Version antivandale : fixation du luminaire par 2 vis en inox M5 empreinte de type TORX en façade

## Outils (A commander séparément)

- Insert M5 pour vis Torx + Pin – code : **98000012** (version antivandale)
- Tournevis porte insert M5 – code : **98000005**
- Télécommande pour version radio piloté – code : **98000010**
- Kit carré d'adaptation pour remplacement ancien downlight Securlite par Senspot : code **98403003**
- Kit rond d'adaptation pour remplacement ancien downlight Securlite par Senspot : code **98403004**
- Boitier d'encastrement béton – Senspot IP44 : code **98403002**
- Boitier d'encastrement béton – Senspot IP65 : code **98403001**

## Homologation

Certificats disponibles :

- Certificat CE (d'après EN60598-1 / 2-2)
- Certificat test fil incandescent (selon les produits)
- Eligible au BAR-EQ-110
- PEP version disponible : <https://register.pep-ecopassport.org>

## Dimensions

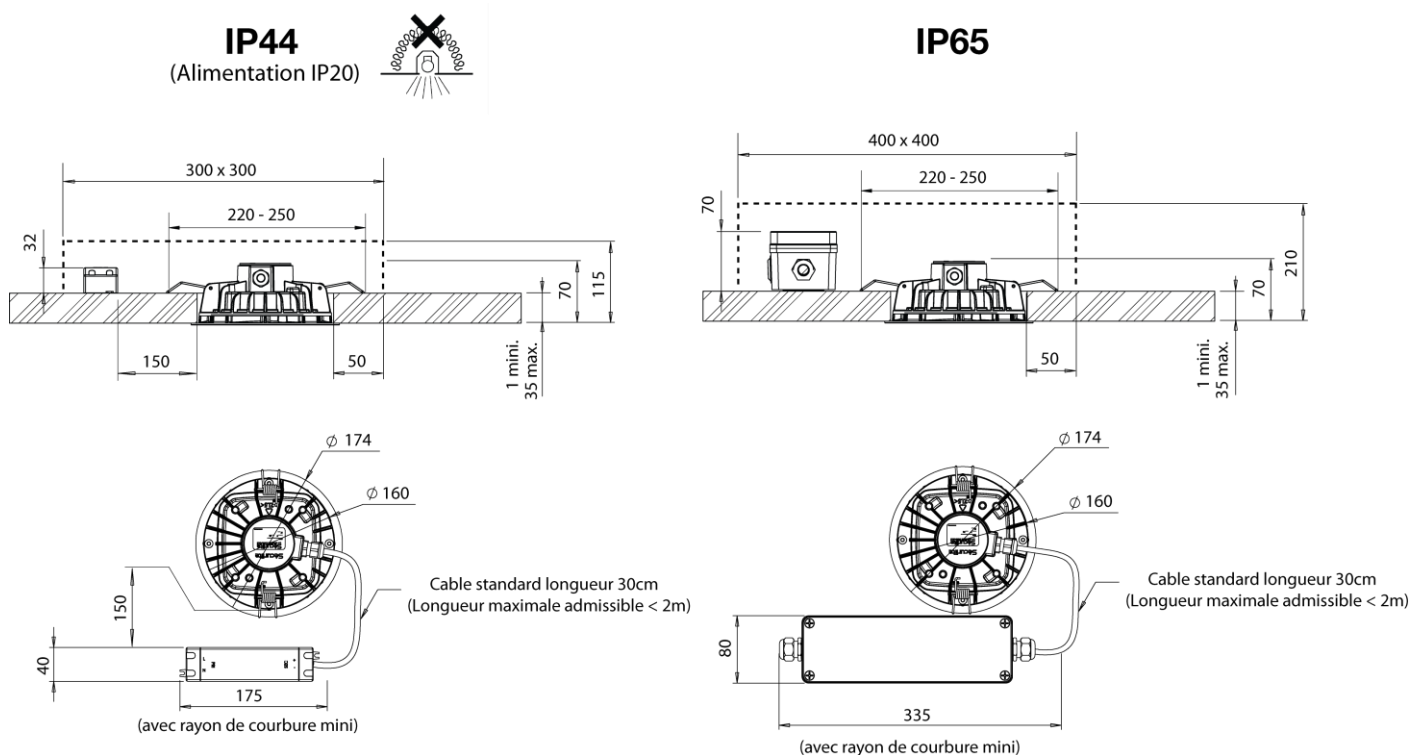

Données techniques et dimensionnelles fournies à titre indicatif et modifiables sans préavis. Nous consulter au préalable.

# Fiche technique

## SENSPOT DETECTION PRO OU ESCLAVE - FT0245

### Fixation

- Fixation du luminaire par ressort à pression ou fixation par vis en inox en façade pour la version antivandale



IP44 A : 33 mm  
IP65 A : 70 mm

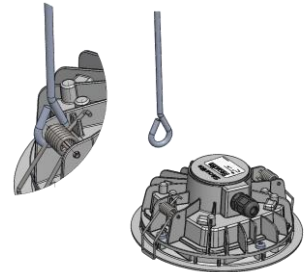
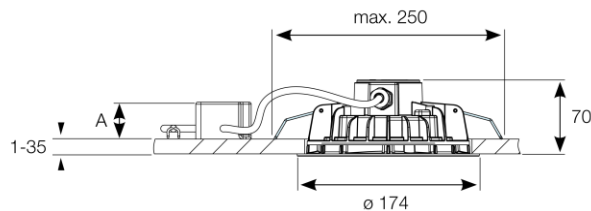

### Câblage

- Version IP44 : Raccordement sur alimentation déportée
- Version IP65 : Raccordement sur alimentation déportée dans boîtier étanche par presse étoupe

### Câblage version 43 détection PRO et 03 esclave

#### Version filaire (Maitre / Esclave) :

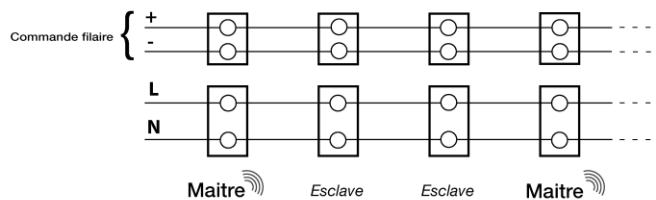

#### Version filaire (Maitre ou Esclave) commande externe forcée :

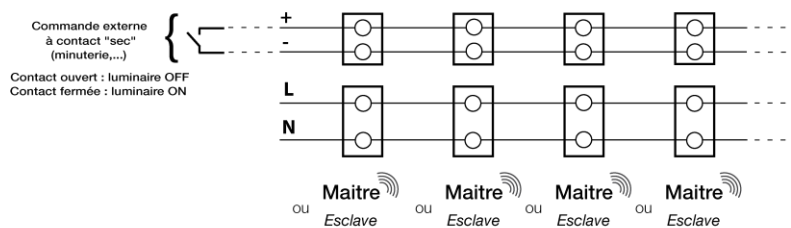

#### Version radio (Maitre / Esclave) :

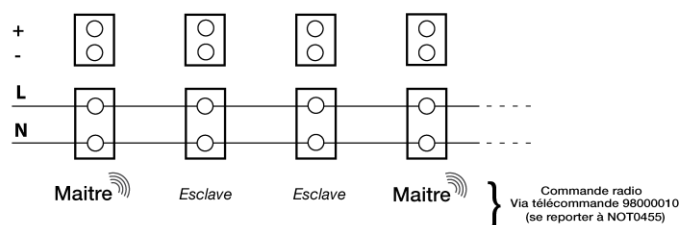

Données techniques et dimensionnelles fournies à titre indicatif et modifiables sans préavis. Nous consulter au préalable.

## Données techniques et codes commande

### Version standard - Détection PRO (intégrée) :

Mode ON/OFF ou préavis d'extinction ou de veille réglable par télécommande, chaîné sur version détection PRO.

SENSPOT IP44								
Désignation	CCT (K)	Puissance (W)	Flux lumineux (lm)	Efficacité lumineuse (lm/W)	Poids (Kg)	Blanc	Gris	Noir
Senspot 1700	3000	13	1247	95,9	1,6	40350343	40353343	40352343
Senspot 1700	4000	13	1300	100	1,6	40350443	40353443	40352443
Senspot 2200	3000	17	1564	92	1,6	40360343	40363343	40362343
Senspot 2200	4000	17	1630	95,9	1,6	40360443	40363443	40362443

SENSPOT IP65								
Désignation	CCT (K)	Puissance (W)	Flux lumineux (lm)	Efficacité lumineuse (lm/W)	Poids (Kg)	Blanc	Gris	Noir
Senspot 1700	3000	13	1247	95,9	2,15	40300343	40303343	40302343
Senspot 1700	4000	13	1300	100	2,15	40300443	40303443	40302443
Senspot 2200	3000	17	1564	92	2,15	40310343	40313343	40312343
Senspot 2200	4000	17	1630	95,9	2,15	40310443	40313443	40312443

### Version standard - Esclave :

Mode ON/OFF ou préavis d'extinction ou de veille réglable par télécommande, chaîné sur version détection PRO.

SENSPOT IP44								
Voir caractéristiques techniques et conditions d'utilisation sur <a href="http://www.securlite.com">www.securlite.com</a> (NOT0880)								
Désignation	CCT (K)	Puissance (W)	Flux lumineux (lm)	Efficacité lumineuse (lm/W)	Poids (Kg)	Blanc	Gris	Noir
Senspot 1700	3000	12	1247	103,9	1,6	40350303	40353303	40352303
Senspot 1700	4000	12	1300	108,3	1,6	40350403	40353403	40352403
Senspot 2200	3000	16	1564	97,8	1,6	40360303	40363303	40362303
Senspot 2200	4000	16	1630	101,9	1,6	40360403	40363403	40362403

SENSPOT IP65								
Voir caractéristiques techniques et conditions d'utilisation sur <a href="http://www.securlite.com">www.securlite.com</a> (NOT0880)								
Désignation	CCT (K)	Puissance (W)	Flux lumineux (lm)	Efficacité lumineuse (lm/W)	Poids (Kg)	Blanc	Gris	Noir
Senspot 1700	3000	12	1247	103,9	2,15	40300303	40303303	40302303
Senspot 1700	4000	12	1300	108,3	2,15	40300403	40303403	40302403
Senspot 2200	3000	16	1564	97,8	2,15	40310303	40313303	40312303
Senspot 2200	4000	16	1630	101,9	2,15	40310403	40313403	40312403

Notice d'utilisation : [www.securlite.com](http://www.securlite.com) (NOT0735)

## Données techniques et codes commande

### Version antivandale - Détection PRO (intégrée) :

Mode ON/OFF ou préavis d'extinction ou de veille réglable par télécommande, chaîné sur version détection PRO.

SENSPOT IP44								
Désignation	CCT (K)	Puissance (W)	Flux lumineux (lm)	Efficacité lumineuse (lm/W)	Poids (Kg)	Blanc	Gris	Noir
Senspot 1700	3000	13	1247	95,9	1,6	40450343	40453343	40452343
Senspot 1700	4000	13	1300	100	1,6	40450443	40453443	40452443
Senspot 2200	3000	17	1564	92	1,6	40460343	40463343	40462343
Senspot 2200	4000	17	1630	95,9	1,6	40460443	40463443	40462443

SENSPOT IP65								
Désignation	CCT (K)	Puissance (W)	Flux lumineux (lm)	Efficacité lumineuse (lm/W)	Poids (Kg)	Blanc	Gris	Noir
Senspot 1700	3000	13	1247	95,9	2,15	40400343	40403343	40402343
Senspot 1700	4000	13	1300	100	2,15	40400443	40403443	40402443
Senspot 2200	3000	17	1564	92	2,15	40410343	40413343	40412343
Senspot 2200	4000	17	1630	95,9	2,15	40410443	40413443	40412443

### Version antivandale - Esclave :

Mode ON/OFF ou préavis d'extinction ou de veille réglable par télécommande, chaîné sur version détection PRO.

SENSPOT IP44 - Dali switch dimming								
Voir caractéristiques techniques et conditions d'utilisation sur <a href="http://www.securlite.com">www.securlite.com</a> (NOT0880)								
Désignation	CCT (K)	Puissance (W)	Flux lumineux (lm)	Efficacité lumineuse (lm/W)	Poids (Kg)	Blanc	Gris	Noir
Senspot 1700	3000	13	1247	95,9	1,6	40450303	40453303	40452303
Senspot 1700	4000	13	1300	100	1,6	40450403	40453403	40452403
Senspot 2200	3000	17	1564	92	1,6	40460303	40463303	40462303
Senspot 2200	4000	17	1630	95,9	1,6	40460403	40463403	40462403

SENSPOT IP65 - Dali switch dimming								
Voir caractéristiques techniques et conditions d'utilisation sur <a href="http://www.securlite.com">www.securlite.com</a> (NOT0880)								
Désignation	CCT (K)	Puissance (W)	Flux lumineux (lm)	Efficacité lumineuse (lm/W)	Poids (Kg)	Blanc	Gris	Noir
Senspot 1700	3000	13	1247	95,9	2,15	40400303	40403303	40402303
Senspot 1700	4000	13	1300	100	2,15	40400403	40403403	40402403
Senspot 2200	3000	17	1564	92	2,15	40410303	40413303	40412303
Senspot 2200	4000	17	1630	95,9	2,15	40410403	40413403	40412403

Notice d'utilisation : [www.securlite.com](http://www.securlite.com) (NOT0735)