

Z.I des Ajeux - 72400 La Ferté-Bernard - France
Tél. : +33 (0)2 43 60 40 00 / Fax : +33 (0)2 43 60 40 09

 www.securlite.com

Produit, caractéristiques techniques et fonctionnalités

TITAN S2 :

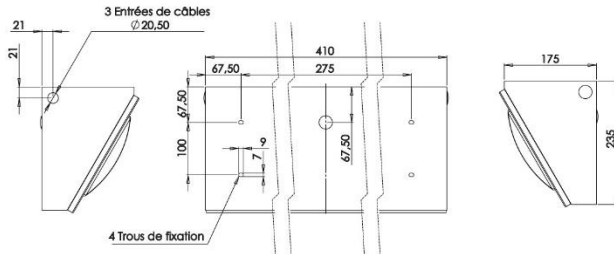

Kit d'installation standard:

Rondelle Caoutchouc x4
Rondelle Métallique x4
Presse étoupe laiton nickelé x1 (version S2, S3)
Bouchon anti-vandale x1 (version S2, S3)

Caractéristiques générales:

Tension nominale: 220 - 240V AC - 50 / 60 Hz
Plage de tension d'entrée: 198 - 264V AC
Classe de protection: I
Indice de protection: IP65
Indice de résistance aux chocs mécaniques: IK11++ / 120J

Source lumineuse: LED - ce produit contient une source lumineuse de classe d'efficacité énergétique C.

Puissance(s): Se reporter à l'étiquette produit.

Référence(s): Se reporter à l'étiquette produit.

- Réf. générique: 50xxx00 sans détection (se reporter à cette notice).
- Réf. avec terminaison optionnelle (se reporter à la notice complémentaire).

Autre(s) référence(s) avec option(s):

- Se reporter aux notices complémentaires.

TITAN S3 :

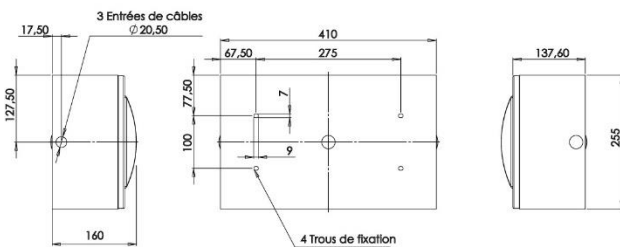

TITAN S4 :

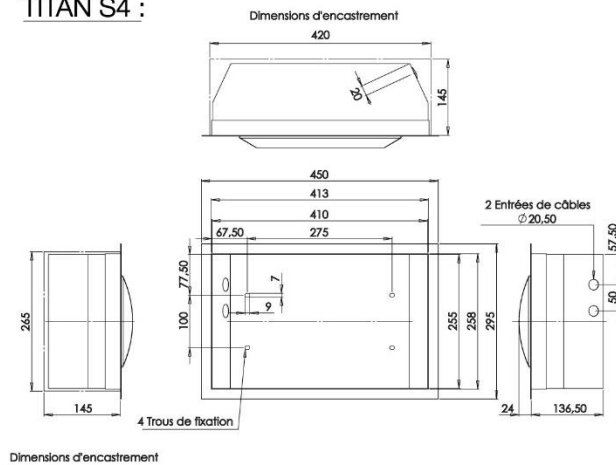

Conditions d'utilisation

	TITAN S2	TITAN S3	TITAN S4
LED	OK	OK	OK

Montage / Installation



Attention, risque de chocs ESD sur les LEDs.



Le montage et l'installation doit être fait par un installateur professionnel en respectant les normes d'installation en vigueur.



Couper l'alimentation avant la pose et le branchement.

Ouverture luminaire:

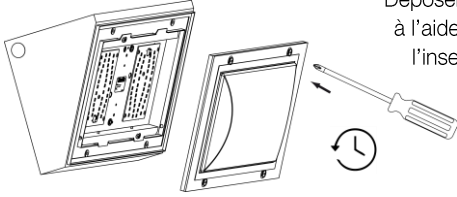

Déposer l'ensemble cadre + diffuseur à l'aide d'un tournevis adapté et de l'insert anti-vandale 98000004.

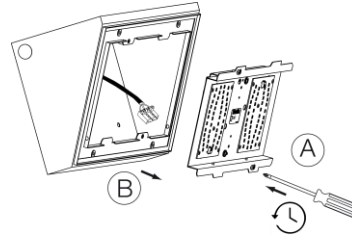

A - Dévisser la platine

B - Déconnecter la platine

Préparation passage et entrée de câble:

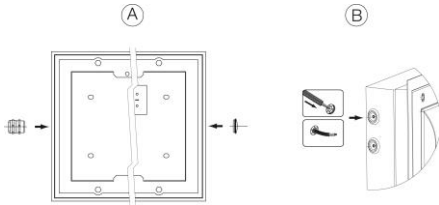

Afin de garantir l'étanchéité du luminaire l'utilisation du presse étoupe fourni est impérative (version S2, S3) utiliser le bouchon anti-vandale fourni afin d'obstruer l'entrée opposée - fig. A.

Version S4 utiliser le passe câble fourni - fig. B.

Utiliser un câble de type U1000R2V 1.5mm² (préconisé pour le respect de l'étanchéité).

Fixation:

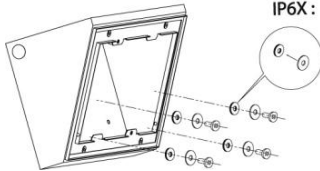

Pour la fixation du luminaire, utiliser des vis de diamètre 5mm à tête plate et des chevilles adaptées au type de paroi pour avoir une résistance optimale à l'arrachement. Les vis et chevilles ne sont pas fournies avec le luminaire.

Utiliser les rondelles caoutchouc + rondelles métalliques afin de respecter l'étanchéité.

Raccordement électrique classe 1 (Réf. Générique 50xxxx00):

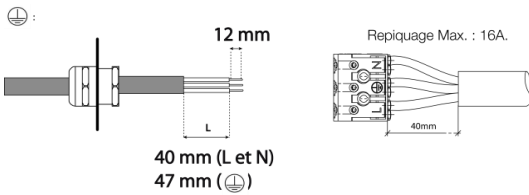

Le câble devra être dénudé selon schémas.

Les fils devront être dénudés sur une longueur de 12mm. Respecter la polarité.

➤ Pour autres cas, se reporter aux notices particulières pour raccordement et repiquage.

Raccordement électrique classe 2 (Réf. Générique 50xxxx009502):

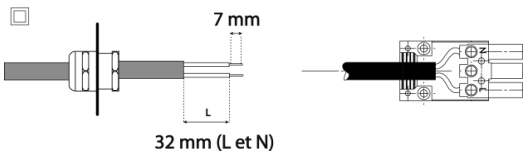

Fermeture du luminaire:

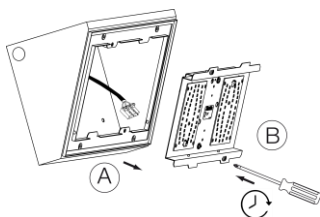

A - Connecter la platine

B - Visser la platine

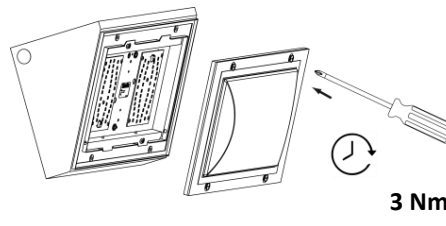

Refermer l'ensemble cadre + diffuseur à l'aide d'un tournevis adapté et de l'insert anti-vandale 98000004.

3 Nm

Entretien

L'entretien du luminaire se limite à un nettoyage du diffuseur pour une bonne luminosité, nettoyer le diffuseur (luminaire fermé) avec un chiffon humide ou à l'eau savonneuse.



NE PAS UTILISER DE DETERGENT

Maintenance

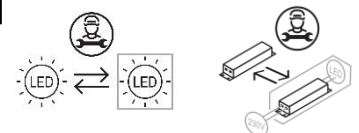

La source lumineuse et l'appareillage contenus dans ce luminaire ne doivent être remplacés que par le fabricant, son agent de service ou une personne de qualification équivalente.

Recyclabilité



La gamme TITAN S2, S3 et S4 est une gamme de luminaire éco-conçue:

- Toutes les pièces plastiques ou métalliques peuvent être démontées et recyclées dans une filière adaptée.
- Tous les composants électroniques tels que le circuit LED, l'alimentation, etc ... peuvent être démontés et recyclés dans une filière adaptée.

Z.I des Ajeux - 72400 La Ferté-Bernard - France
Tél. : +33 (0)2 43 60 40 00 / Fax : +33 (0)2 43 60 40 09

 www.securlite.com

Product technical characteristics and features

TITAN S2:

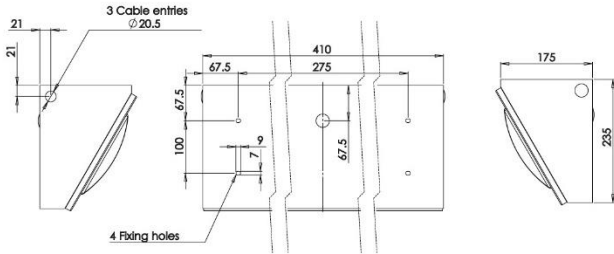

Standard installation kit:

Rubber washer x4
Metal washer x4
Nickel-plated cable gland x1 (version S2, S3)
Anti-vandal cup x1 (version S2, S3)

General characteristics:

Nominal voltage: 220 - 240V AC - 50 / 60 Hz
Input voltage range: 198 - 264V AC
Protection class: I
Protection rating: IP65
Mechanical impact resistance rating: IK11++ / 120 j

Light source: LED modules.

Light source: LED - this product contains a light source of energy efficiency class C.

Reference(s): as per label product.

- Standard reference: 50xxx00 no detection (see this instruction).
- Options regarding the end of product's reference (see specific instructions).
 - 50xxx12 with Pro detection

Other reference(s) with option(s):

- See specific instructions.

TITAN S3:

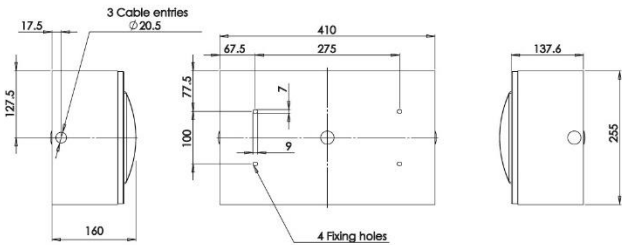

TITAN S4:

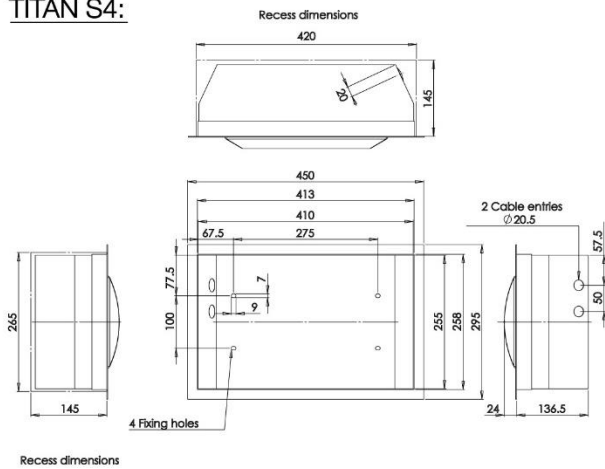

Conditions of use

	TITAN S2	TITAN S3	TITAN S4
LED	OK	OK	OK

Mounting / Installation



Warning! Versions using LEDs are susceptible to ESD (electrostatic discharge).



Fitting & installation must be carried out by a professional installer in accordance with current installation standards.



Isolate the power before fitting and connecting up.

Opening the luminaire:

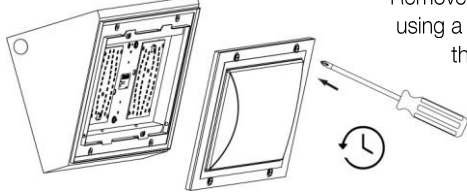

Remove the frame + diffuser assembly using a suitable screwdriver fitted with the 98000004 special bit.

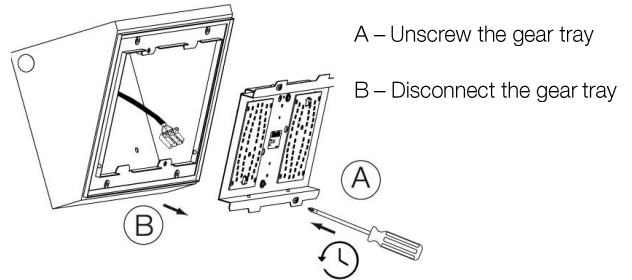

A – Unscrew the gear tray

B – Disconnect the gear tray

Preparing the cable entry grommet:

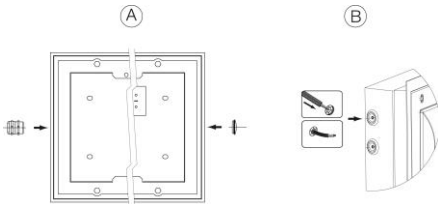

In order to ensure the luminaire is sealed, it is vital to use the cable gland supplied suitable for an M20 hole (for version S2, S3) use the supplied vandal-proof plug to block the opposite entrance - fig. A. Version S4 use the supplied grommet - fig. B.

Use 1.5 mm² U1000R2V type cable (recommended to maintain sealing).

Fixing:

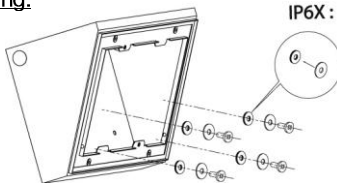

IP6X:

For mounting the luminaire, use 5 mm diameter flat-headed screws with fixing plugs suitable for the type of wall, in order to achieve optimum rip-out resistance. The screws and plugs are not supplied with the luminaire.

Use the rubber and metallic washer in order to maintain the sealing of the product.

Preparing the cable entry grommet class 1 (Standard reference 50xxx00):

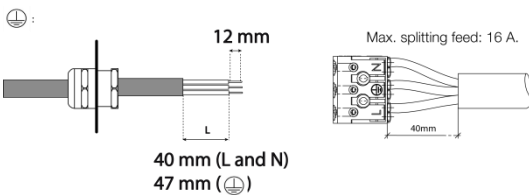

The cable must be prepared as per the diagrams.

The conductors must be stripped for a length of 12 mm (Class I) or 7mm (Class II).

Respect the polarity.

For Class II, fit the connector top cover.

Preparing the cable entry grommet class 2 (Standard reference 50xxx009502):

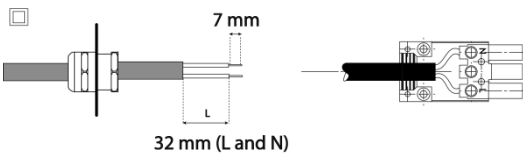

➤ For other cases, refer to the specific instructions for connection and splitting off.

Closing the luminaire:

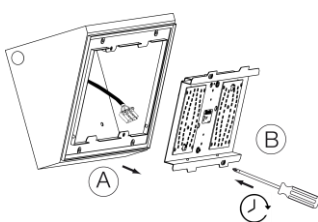

A – Connect up the gear tray

B – Screw up the gear tray

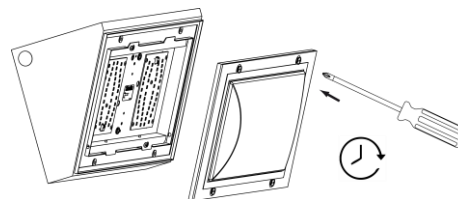

Refit the frame + diffuser assembly using a suitable screwdriver fitted with the 98000004 special bit.

3 Nm

Cleaning

Cleaning of the luminaire is limited to cleaning the diffuser for proper light output. Clean the diffuser (with the luminaire closed) using a damp cloth or with soapy water.



DO NOT USE DETERGENT

Maintenance

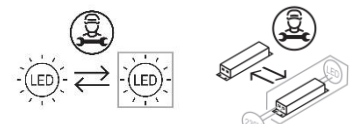

The light source and the control gear contained in this luminaire must only be replaced by the manufacturer or his service agent or a similar qualified person.

Recyclability



The TITAN S2, S3 and S4 are eco-designed luminaires:

- All the plastic or metal components can be dismantled and recycled via appropriate facilities.
- All the electronic components such as the LED circuit, power supply, etc. can be dismantled and recycled via appropriate facilities.