

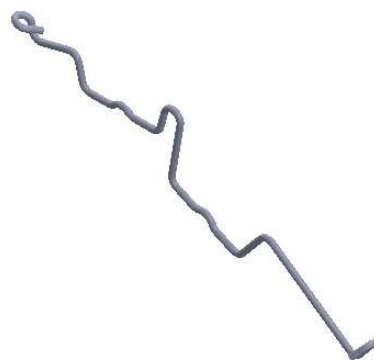

Poids (produit revêtu): 0.019 Kg  
 Matière: ACIER RESSORT FIL Ø3 CLASSE SM - NF EN 10270-1  
 Revêtement: ZA60 CLASSE E - NF EN 10244-2



 	DESIGNATION:			FILMASTRUT HP
	Usine de Liernais BP 1 21430 LIERNAIS TEL.: 03.80.90.51.00 FAX: 03.80.84.43.66		DESSINE PAR: BERGEROT D.	
		DATE: 27/03/2012	ECHELLE: 1:1	FORMAT A4 H
		N°:	MV51704	

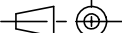
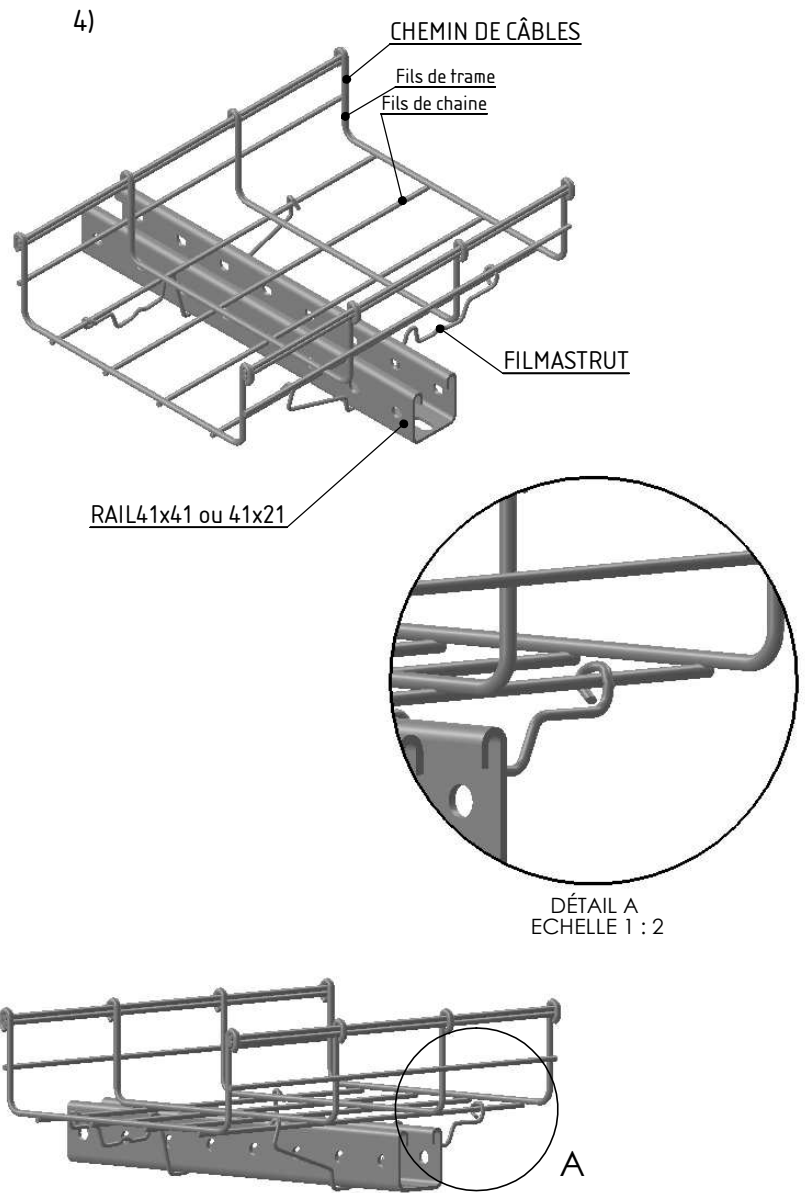
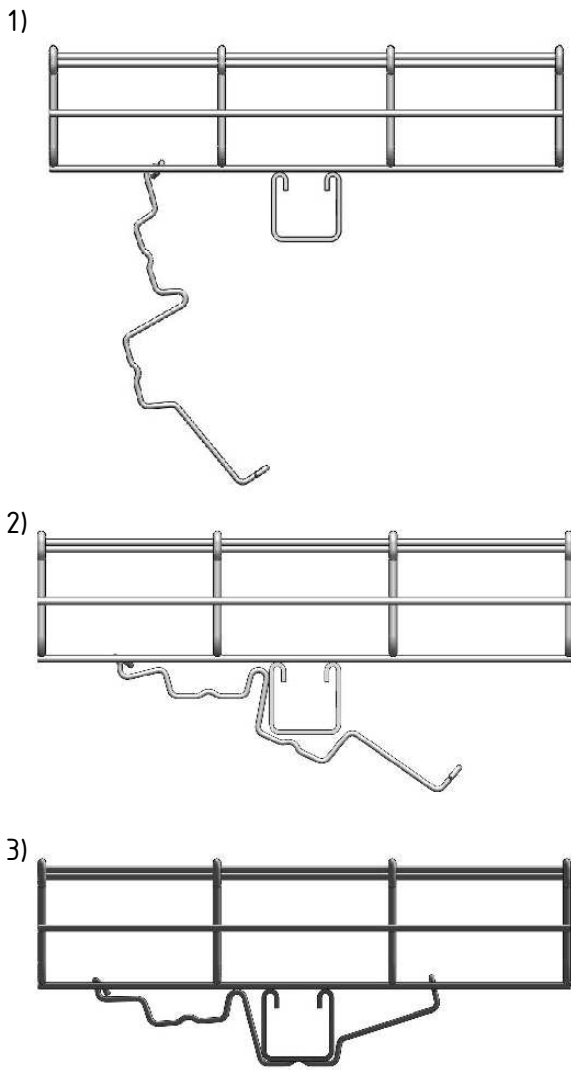

1) Accrocher la queue de cochon à un fil de chaîne, en passant par sa droite, de manière à ce que le FILMASTRUT pende à la verticale.

2) Tout en faisant pivoter le FILMASTRUT, positionner le secteur désiré (41x41 ou 41x21) en contact avec le rail.

3) Grâce à l'élasticité du fil, positionner le crochet sur le même fil de chaîne que la queue de cochon.

4) Avec un 2ème FILMASTRUT, répéter les opérations 1, 2 et 3, mais en opposition par rapport au 1er.

ECHELLE: 1/2

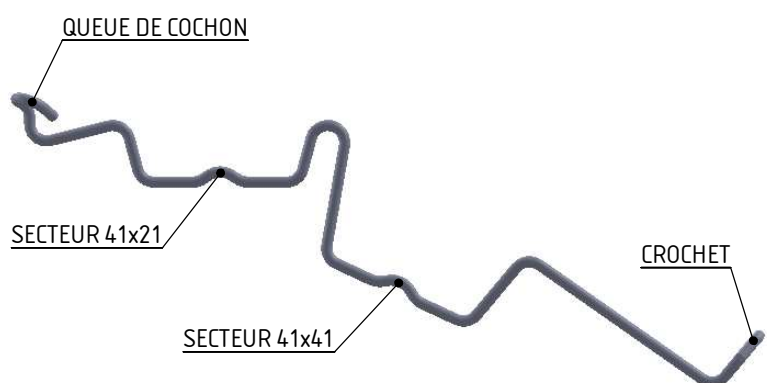

Usine de Liernais  
BP 1  
21430 LIERNAIS  
TEL.: 03.80.90.51.00  
FAX: 03.80.84.43.66

DESIGNATION:

FILMASTRUT HP  
MONTAGE

DESSINE PAR:	BERGEROT D.	VERIFIE PAR:	LEGUY C.	FORMAT A4 V
DATE:	27/03/2012	ECHELLE:	1:5	
N°:	MV51704_Montage			